

# FRECCIA NEWS

**ABC** TOOLS

UTENSILI PER PROFESSIONISTI DAL 1913



**LA SOLUZIONE  
IN TASCA**

PROMOZIONE VALIDA FINO AL 28/02/2025 - **PREZZI NETTI IVA ESCLUSA**

01



## CARRELLI - CONTENITORI - ASSORTIMENTI

Carrelli portautensili - Carrelli modulari - Borse e zaini in nylon - Cassette portautensili - Portaminuteria - Valigie e trolley portautensili - Alloggiamenti completi di utensili - Assortimenti di utensili

16

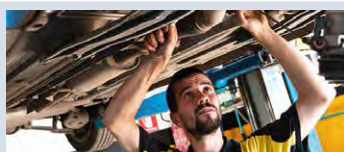

## MANUTENZIONE - AUTOMOTIVE

Giraviti - Inserti per viti (bits) - Chiavi dinamometriche - Chiavi - Chiavi a bussola - Pinze - Tronchesi Cesoie - Rivettatrici - Estrattori - Martelli - Archetti - Saldatura - Serraggiunti - Fascette - Automotive

38

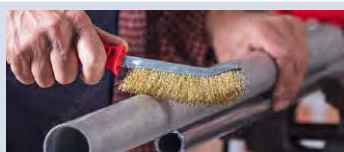

## ABRASIVI - SPAZZOLE

Dischi abrasivi - Dischi abrasivi lamellari - Spazzole

42



## UTENSILI A BATTERIA - ELETTRICI - PNEUMATICI

Avvitadadi ad impulso - Cricchetti pneumatici - Smerigliatrici pneumatiche - Soffiatori ad aria compressa - Avvolgitori per tubi per aria compressa

46



## PRODOTTI CHIMICI - INGRASSAGGIO

Spray professionali - Marcatori - Kolla ABC Tools - Compressori ingrassatori - Pompe per travaso liquidi - Pompe di riempimento grasso

53



## CUTTER

Cutter con lama a settore - Cutter antinfortunistici

56



## ANTINFORTUNISTICA

Guanti di protezione - Occhiali protettivi

59



## ELETTROTECNICA - ELETTROMECCANICA

Forbici - Utensili spelacavi - Crimpatrici - Serracapicorda - Giraviti VDE - Chiavi per armadi - Pinze VDE - Tronchesi VDE - Kit di utensili per veicoli ibridi ed elettrici - Kit di utensili per elettricisti - Etichettatrici

73



## UTENSILI DA TAGLIO

Seghe a tazza - Punte a gradino - Svasatori - Punte - Utensili per filettare

80



## TORCE E LAMPADE

Lampade portatili - Torce frontali - Torce per ispezioni - Lampade da lavoro - Lampade per cantieri

89



## IDRAULICA - EDILIZIA

Pinze regolabili per tubi e dadi - Giratubi - Tagliatubi - Cesoie per tubi - Tenaglie - Punte per calcestruzzo - Scalpelli

93



## STRUMENTI DI MISURA E CONTROLLO

Calibri - Micrometri - Righelli - Squadre - Livelle - Flessometri - Strumenti laser autolivellanti - Termometro a infrarossi - Telecamera per ispezioni - Multimetri digitali

## Carrelli portautensili

**Interamente in lamiera di acciaio termovernicciata**

Con 4 ruote: 2 fisse e 2 girevoli con dispositivo di bloccaggio - Chiusura centralizzata con 2 chiavi

### Mod. VAN XL

Costruzione robusta e di elevata qualità

**Con ripiano in acciaio inossidabile impermeabile e resistente ai solventi**

Vano laterale con 2 ripiani interni e porta completa di serratura  
Completo di **7 cassetti ad estrazione totale (100%)** con tappetino in EVA, sistema di apertura singola e chiusura centralizzata

Maniglia robusta, fissata direttamente alla struttura

**Dispositivo di sicurezza ANTIRIBALTAMENTO**

Pannelli laterali forati, ideali per appendere ganci portautensili e accessori vari

**CON SISTEMA ANTIRIBALTAMENTO**

N° cassetti	Altezza mm	Portata kg
5	75 mm	25
2	154 mm	25

#### Caratteristiche

Portata max.	400 kg
Ruote Ø x L	125 x 50 mm
Peso vuoto	62 kg

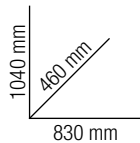

**RIPIANO IN ACCIAIO INOX RESISTENTE AI SOLVENTI**

**VAN XL**



**Vano con 2 ripiani e porta completa di serratura**

N 3205 5007 ~~€ 1.403,00~~ **€ 875,00**

### Mod. FASTBOY

Con **7 cassetti** dimensioni interne utili LxP 568x398 mm **ad estrazione totale (100%)**, scorrevoli su guide telescopiche completi di tappetino

Ripiano superiore in materiale plastico

Ruote in polipropilene

Maniglia fissata alla struttura

Chiusura centralizzata con 2 chiavi

N° cassetti	Altezza mm	Portata kg
5	75 mm	30
2	154 mm	30

#### Caratteristiche

Portata max.	450 kg
Ruote Ø x L	125 x 50 mm
Peso vuoto	55 kg

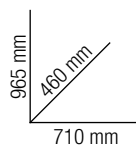

**FASTBOY**



N 3195 7000 ~~€ 926,00~~ **€ 568,00**

## Carrelli portautensili

Interamente in lamiera di acciaio termoverniciata

Con 4 ruote: 2 fisse e 2 girevoli con dispositivo di bloccaggio - Chiusura centralizzata con 2 chiavi

### DRIVER

CASSETTI RAL 5014

CON SISTEMA ANTIRIBALTAMENTO

GUIDE TELESCOPICHE

N° cassetti	Altezza mm	Portata kg
5	75 mm	30
2	150 mm	30

#### Caratteristiche

Portata max.	600 kg
Ruote Ø x L	125 x 50 mm
Peso vuoto	65 kg

2 RUOTE GIREVOLI CON FRENO

Con **7 cassetti**, dimensioni interne utili LxP 569x397mm, **ad estrazione totale (100%)** scorrevoli su guide telescopiche completi di tappetino e **dispositivo di sicurezza ANTIRIBALTAMENTO**

Parete laterale fessurata adatta per agganciare ganci portautensili (vedere pag. 949 Catalogo ABC 57) e accessori

Ripiano superiore in materiale plastico, con fori e scomparti

Maniglia cromata opaca fissata alla struttura

Ruote in gomma piena con cuscinetti a sfera

Fornito con portachiavi, vaschetta in lamiera porta bombolette, flaconi, ecc.

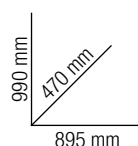

### DRIVER

CASSETTI RAL 7012

Cassetti blu RAL 5014	N 3200 0000	ABC TOOLS	€ 1.613,00	€ 980,00
Cassetti grigio RAL 7012	N 3200 1000	ABC TOOLS	€ 1.613,00	€ 980,00

## Accessori per carrelli portautensili DRIVER

### Porta documenti

In lamiera termoverniciata

Si fissa alla parete fessurata tramite

appositi ganci in dotazione

Dimensioni LxPxh 265x80x105 mm



N 3209 3000 ABC TOOLS € 37,20 € 22,90

### Ripiano portacomputer

Per carrelli DRIVER N 3200 e N 3200/1

Possibilità di montaggio in uno dei 4 angoli del ripiano del carrello DRIVER

In acciaio spessore 1,2 mm

Con sponde di contenimento

Girevole a 360° con inclinazione regolabile

Dimensioni LxP 402x301 mm



N 3209 7000 ABC TOOLS € 81,50 € 50,10

### Porta bobine di carta N 9915

In lamiera termoverniciata

Si fissa alla parete fessurata tramite appositi

ganci in dotazione

Dimensioni LxPxh 340x230x100 mm

Fornito senza bobine



N 3209 4000 ABC TOOLS € 38,00 € 23,40

### Ripiano superiore in materiale

Con fori per alloggiare giraviti e scomparti portautensili



N 3209 9000 ABC TOOLS € 70,50 € 43,30

## Carrello DRIVER con alloggiamenti completi di utensili

### Assortimenti composti da

- carrello DRIVER N 3200 con 7 cassetti, ad estrazione totale (100%) e dispositivo di sicurezza ANTIRIBALTAMENTO
- alloggiamenti in materiale espanso resistente ed antiolio, a 2 colori per un'individuazione immediata dell'impronta e riporre velocemente gli utensili
- Con dimensioni modulari unificate: 390x170 mm (1/3 del cassetto), 390x390 mm (2/3 del cassetto), 390x560 mm (3/3 del cassetto)

### Kit AUTO BASIC

Composto da:

- 1 carrello DRIVER N 3200
- 97 utensili suddivisi in 6 alloggiamenti



1  
pz.

97  
pz.

### Kit AUTO BASIC



#### CASSETTO 1



N 6870/1

N 6870/3

N 6870/5

#### CASSETTO 2



N 6870/8

N 6870/9

N 6870/12

N 6870 0100 ~~€ 2.638,00~~ € 1.527,00

### Kit INDUSTRIA BASIC

Composto da:

- 1 carrello DRIVER N 3200
- 115 utensili suddivisi in 8 alloggiamenti



1  
pz.

115  
pz.

### Kit INDUSTRIA BASIC

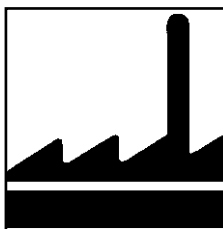

#### CASSETTO 1



N 6870/1

N 6870/3

N 6870/5

#### CASSETTO 2



N 6870/8

N 6870/9

N 6870/11

#### CASSETTO 3



N 6870/13

N 6870/15

N 6870 0300 ~~€ 2.984,00~~ € 1.725,00

Alloggiamenti con utensili - Driver system

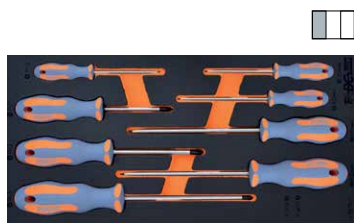

4  $\ominus$  3-4-5,5-6,5  
4  $\oplus$  PH 0-1-2-4

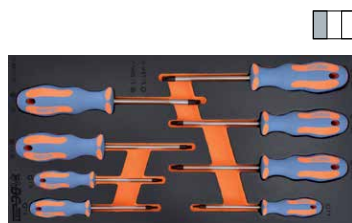

3  $\oplus$  T 6-7-8  
5  $\oplus$  T 10-15-20-25-30



2  $\oplus$  PZ 1-2 • 1 impugnatura portainseri  
9 chiavi sferopoliedriche  $\bullet$  1,5÷10 mm  
1 Bit Box A 1593/32



5  $\ominus$  VDE 2,5-3,0-4,0-5,5-6,5 mm  
3  $\oplus$  VDE PH 0-1-2



**8** pz. **N 6870 1000**  
~~€ 105,00~~ **€ 64,50**

**8** pz. **N 6870 2000**  
~~€ 103,00~~ **€ 63,50**

**44** pz. **N 6870 3000**  
~~€ 182,00~~ **€ 111,80**

**8** pz. **N 6870 2300**  
~~€ 106,00~~ **€ 65,00**



9  $\square$  6x7-8x9-10x11-12x13-14x15  
16x17-18x19-20x22-21x23 mm

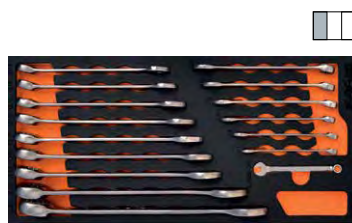

16  $\square$  6-7-8-9-10-11-12-13  
14-15-16-17-18-19-22-24 mm



6  $\square$  25-26-27-28-30-32 mm



7 chiavi combinate  
con cricchetto unidirezionale  
mm 8 - 10 - 12 - 13 - 17 - 19 - 22

**9** pz. **N 6870 4000**  
~~€ 118,00~~ **€ 72,40**

**16** pz. **N 6870 5000**  
~~€ 156,00~~ **€ 95,90**

**6** pz. **N 6870 6000**  
~~€ 155,00~~ **€ 95,20**

**7** pz. **N 6870 5207**  
~~€ 186,00~~ **€ 114,20**



7 chiavi combinate  
a cricchetto unidirezionale  
mm 8 - 10 - 12 - 13 - 17 - 19 - 22



7 chiavi combinate  
a cricchetto con snodo  
mm 8 - 10 - 12 - 13 - 17 - 19 - 22



7 chiavi a "delfino"  
mm 6 - 7 - 8 - 9 - 12 - 16 - 19



8 chiavi a "delfino"  
mm 10 - 11 - 13 - 14 - 15 - 17 - 18 - 22

**7** pz. **N 6870 5407**  
~~€ 211,00~~ **€ 129,50**

**7** pz. **N 6870 5607**  
~~€ 270,00~~ **€ 165,80**

**7** pz. **N 6870 6207**  
~~€ 89,00~~ **€ 54,60**

**8** pz. **N 6870 6208**  
~~€ 114,00~~ **€ 69,90**



6 chiavi maschio  $\circ$  2-2,5-3-4-5-6 mm



13 bussole  $\circ$  1/4"  $\circ$  4÷14 mm  
8 bussole  $\circ$  1/4"  $\circ$  6÷13 mm  
20 bussole con inserti  $\ominus$   $\oplus$   $\oplus$   $\oplus$   $\oplus$   $\oplus$   
1 leva a cricchetto  
1 snodo cardanico  
1 portabussole  
1 impugnatura a «T»  
2 prolunghe



1 leva a cricchetto  
1 leva a T con attacco scorrevole  
1 snodo cardanico  
2 prolunghe  
16 bussole  $\circ$  1/2"  $\circ$  8÷32 mm



1 martello da 300 g  
2 scalpelli piatti da 125 e 150 mm  
1 scalpello a punta da 125 mm  
6 cacciaspine  $\emptyset$  2 - 3 - 4 - 5 - 6 - 8 mm  
2 punzoni  $\emptyset$  3 - 4 mm  
1 bulino  $\emptyset$  10 mm

**6** pz. **N 6870 6500**  
~~€ 109,00~~ **€ 66,90**

**47** pz. **N 6870 7000**  
~~€ 226,00~~ **€ 138,90**

**21** pz. **N 6870 8000**  
~~€ 264,00~~ **€ 162,50**

**13** pz. **N 6870 1300**  
~~€ 144,00~~ **€ 76,00**

Alloggiamenti con utensili - Driver system

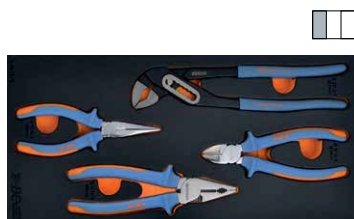

1 pinza becchi lunghi da 160 mm  
1 pinza universale da 180 mm  
1 tronchese da 160 mm  
1 pinza per tubi e dadi da 250 mm

FABC TOOLS

**4** pz. **N 6870 9000**  
€ 164,00 € 100,80

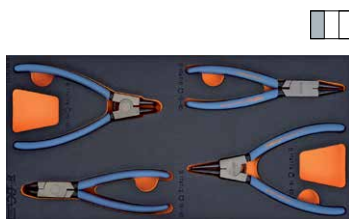

1 pinza per anelli interni Ø 19÷60 mm diritta  
1 pinza per anelli interni Ø 19÷60 mm piegata  
1 pinza per anelli esterni Ø 19÷60 mm diritta  
1 pinza per anelli esterni Ø 19÷60 mm piegata

FABC TOOLS

**4** pz. **N 6870 1100**  
€ 143,00 € 87,80



1 pinza a morsetto  
1 pinza a morsetto con becchi lunghi  
2 chiavi a rullino da 200-300 mm

FABC TOOLS

**4** pz. **N 6870 1200**  
€ 157,00 € 96,50

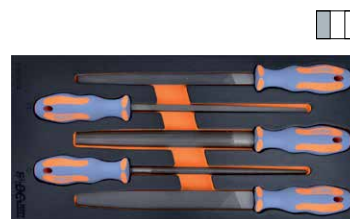

5 lime forma

FABC TOOLS

**13** pz. **N 6870 1400**  
€ 126,00 € 77,50

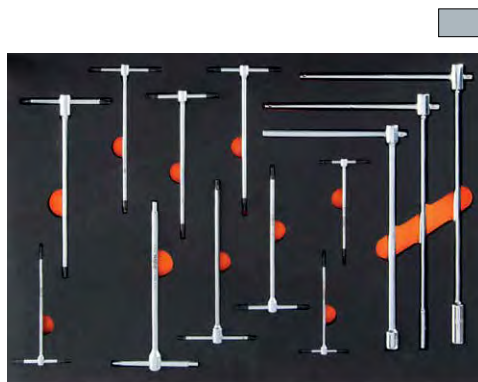

3 chiavi a "T" fisse" 8-10-12 mm  
6 chiavi maschio a "T" 2-2,5-3-4-5-6 mm  
4 chiavi maschio a "T" T25-T27-T30-T40

FABC TOOLS

**13** pz. **N 6870 1800**  
€ 429,00 € 263,50

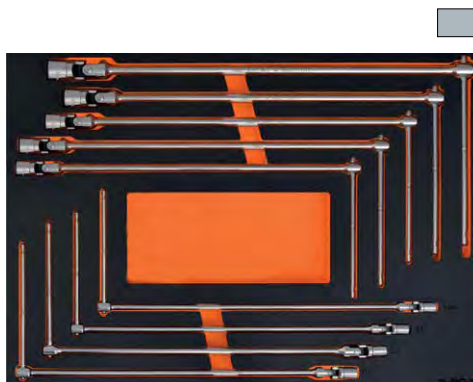

9 chiavi 7-8-9-10-12-13-14-17-19 mm

FABC TOOLS

**9** pz. **N 6870 1600**  
€ 479,00 € 294,50



1 cesoia a doppia leva  
1 forbice per elettricisti  
1 coltello con lama bimetallica  
1 archetto con lama bimetallica  
1 flessometro da 3 m

FABC TOOLS

**13** pz. **N 6870 1500**  
€ 216,00 € 132,80



1 chiave dinamometrica 10÷60 Nm - att. 3/8"  
9 chiavi maschio 1,5-10 mm  
6 chiavi maschio con 2 esagoni 2-2,5-3-4-5-6 mm  
4 chiavi a bussola con inserto 3-4-5-6 mm  
4 chiavi a bussola con inserto 5-6-8-10 mm - att. 3/8"  
1 chiave a bussola con inserto 12 mm - att. 1/2"  
1 chiave per candele 16 mm - att. 1/2"  
1 mazzuola con teste intercambiabili Ø 35 mm

FABC TOOLS

**27** pz. **N 6870 2500**  
€ 804,00 € 494,00



Con 3 settori dimensioni 110x120 mm  
Adatto per inserimento nei cassetti del  
carrello RUNNER con 2 alloggiamenti da  
1/3 oppure 1 da 2/3  
**Dimensioni 390x150 mm**

FABC TOOLS

**N 6870 4900**  
€ 37,00 € 22,80



## Carrelli portautensili

### Interamente in lamiera di acciaio termoverniciata

Con 4 ruote in gomma piena, montate su cuscinetti a sfere, di cui 2 girevoli con dispositivo di bloccaggio e protezione contro l'avvolgimento di fili e di residui  
Senza utensili

#### Mod. 166 N *Assistant*

Esecuzione arrotondata, senza spigoli, con ampia fascia antiurto

Con **colonnine ribaltabili utilizzabili** come maniglia per il trasporto, vano inferiore in lamiera di acciaio per contenere oggetti voluminosi, 2 ripiani intermedi in resina sintetica con suddivisori fissi e piano superiore di lavoro ad **altezza ca. 1 m**

Chiusura centralizzata a lucchetto (non incluso)

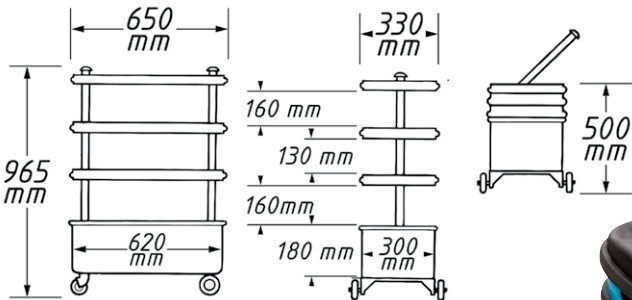

#### Caratteristiche

Portata max. carichi statici	300 kg
Portata max. carichi in movimento	150 kg
Peso vuoto	24,5 kg

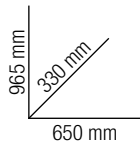

COLONNINE RIBALTABILI

RICHIUDIBILE



N 3226 0800 HAZET € 1.850,00 € 1.210,00

#### Mod. 166 C *Assistant*

Esecuzione arrotondata, **ad elevata capacità contenitiva**: circa il 50% di volume in più a disposizione, senza spigoli, con ampia fascia antiurto

Vano inferiore in lamiera di acciaio per contenere oggetti voluminosi

**Richiudibile, colonnine ribaltabili** utilizzabili come maniglia per il trasporto

Con 2 ripiani intermedi in resina sintetica con suddivisori fissi

**Ripiano superiore di lavoro ad altezza ca. 1 m**

con tavola in legno di faggio

Chiusura centralizzata a lucchetto (non incluso)

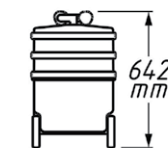
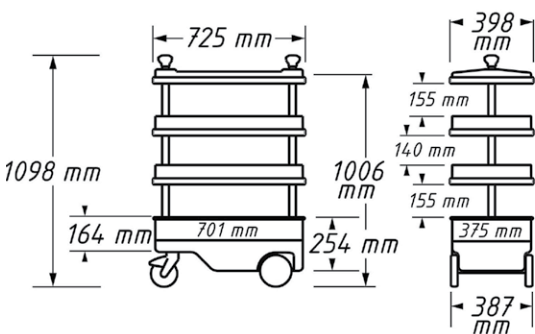

#### Caratteristiche

Portata max. carichi statici	300 kg
Portata max. carichi in movimento	300 kg
Peso vuoto	31 kg

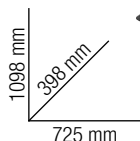

AD ELEVATA CAPACITA' CONTENITIVA

RIPIANO CON TAVOLA IN LEGNO DI FAGGIO

COLONNINE RIBALTABILI



N 3226 1000 HAZET € 1.895,00 € 1.271,00



## Borse portautensili in tessuto

**Marsupio portautensili con apertura "a ribalta", interamente in poliestere** ad alto spessore con cuciture rinforzate per una maggiore tenuta  
Completo di comoda maniglia per il trasporto e cintura regolabile  
Composizione:

- **scomparto principale con chiusura a cerniera corredato di tasca portadocumenti con cerniera, 2 tasche con velcro e 5 alloggiamenti portautensili,**
- **tasca esterna con chiusura a cerniera,**
- **anello in materiale plastico e supporto per utensili o oggetti**



N 2251 3000 € 44,80 € 29,<sup>90</sup>

### Modello a bauletto

Apertura superiore a cerniera doppia bidirezionale  
Con tracolla per il trasporto con morbido inserto "salvaspalla" in similpelle, imbottito  
Ampio spazio interno con alloggiamenti portautensili e divisorio estraibile, con velcro

Tasche esterne in neoprene resistenti all'usura  
Fascia posteriore adatta per la sovrapposizione sulla borsa N 2253 1000



N 2252 1000 € 105,00 € 65,<sup>80</sup>

## Tasche portautensili

**Tipo interamente in nylon ad alta tenacità** con cuciture rinforzate per una maggiore tenuta

**Con 2 scomparti a larghezza totale con 4 tasche ciascuno**

Struttura rigida con rivetti di rinforzo e con ampi interni  
Completa di anello laterale portamartello  
Dimensioni 180x260 mm



N 2250 5000 € 27,10 € 16,<sup>80</sup>

## Borse portautensili in tessuto

Ampio vano interno con tasche portaoggetti  
Esterno con una tasca con cerniera, una con velcro e 6 imbottite  
Con comoda tracolla con inserto "salvaspalla" in similpelle imbottito  
Chiusura principale con cerniera  
Fondo rigido resistente all'acqua con piedini di appoggio

**CAPIENTE e COMPATTA**

**Con banda riflettente ad alta visibilità**  
2 tasche esterne una con cerniera ultra resistente e una con velcro,  
6 tasche esterne imbottite



N 2251 5000 € 87,50 € 61,<sup>00</sup>

### Borsa trolley con telaio telescopico e 2 ruote

Ampio spazio interno con alloggiamenti portautensili e divisorio estraibile

11 tasche esterne (6 sui lati e 5 frontali di cui 1 con chiusura in velcro)



N 2253 1000 € 228,00 € 140,<sup>00</sup>

## Zaino multiuso

In **nylon ad alta tenacità con cuciture rinforzate** per una maggiore tenuta e interni rinforzati  
Con **asta telescopica estensione 850 mm**  
**Robuste spalline regolabili e imbottite**, complete di asole e inserti in tessuto  
Maniglia di presa in plastica antiscivolo  
Dimensioni LxPxh 420x230x500 mm  
Peso 2,5 kg

1 tasca porta laptop e 3 tasche frontali con all'interno alloggiamenti per utensili, divisorio con elastici portautensili estraibile con maniglia per un comodo trasporto di utensili selezionati senza dover trasportare il peso dell'intero zaino  
Ulteriori 2 tasche esterne laterali di cui 1 con zip e 1 elasticizzata per bombolette spray e una fascia portailivella



N 2256 8000 € 243,00 € 149,<sup>50</sup>

### Cassette professionali portautensili

In robusta lamiera di acciaio a forte spessore, finemente verniciate colore blu  
Impugnatura ribaltabile per facile accesso agli scomparti - Spigoli rinforzati non taglienti  
Cerniera continua passante per il ribaltamento totale del coperchio - Con fori per l'applicazione di un lucchetto

#### A 3 SCOMPARTI



LxPxh 430x200x150 mm N 2237 3430  € 95,50 € 58,70

#### A 5 SCOMPARTI

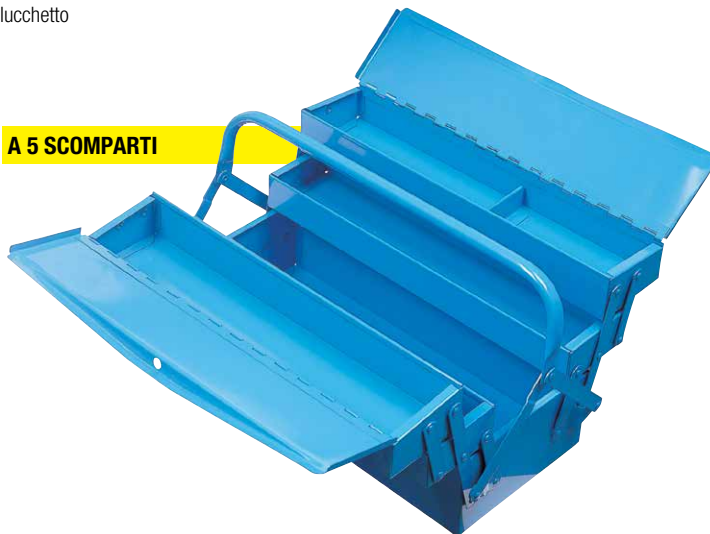

LxPxh 530x200x200 mm N 2237 5530  € 118,00 € 72,40

### Valigette per minuteria

In robusta lamiera di acciaio a forte spessore, finemente verniciate colore blu  
Con cerniera continua passante per il ribaltamento totale del coperchio, e pulsante di sicurezza per evitare l'apertura accidentale durante il trasporto  
Fornite complete di vaschette estraibili in resina termoplastica, altezza 63 mm (N 2238/5), di varie dimensioni da disporre secondo le esigenze  
Maniglia snodata antingombro  
Con due ganci di chiusura con fori per applicazione di un lucchetto



330x220x66 mm

440x330x66 mm

LxPxh 330x220x66 mm N 2238 0330  € 83,00 € 49,80

LxPxh 440x330x66 mm N 2238 0440  € 112,00 € 68,80

### Cassetta portautensili

In polipropilene resistente agli urti - A doppio scomparto - Impilabile

Adatta per il trasporto di utensili, bombolette spray, minuterie, ecc.  
Maniglia di trasporto in alluminio  
Con scala in cm e pollici incise lungo i bordi  
Dimensioni singolo scomparto  
LxPxh 340x120x135h mm  
Peso 0,5 kg



LxPxh 420x370x290 mm N 2242 0000  € 19,90 € 12,30

### Portaminuteria

In polipropilene resistente agli urti

Chiusure di sicurezza a molla, in ABS - Con maniglia per il trasporto  
Coperchio trasparente per una rapida individuazione del contenuto  
Non scoloriscono, non conducono elettricità, non graffiano le superfici di appoggio



Con 16 vaschette

LxPxh 325x240x50 mm N 2244 1325  € 27,40 € 16,80

Con 10 vaschette

LxPxh 400x320x70 mm N 2244 1400  € 39,60 € 24,40

## Carrelli pieghevoli (Trolley)

**In ABS con profilo aggiuntivo in alluminio** che assicura una miglior tenuta della chiusura

Design con angoli arrotondati  
Pannello superiore con cinghia di trattenimento extra lunga  
Con doppia tasca portadocumenti  
Piedini di appoggio incorporati ricavati dalla struttura  
Fondo portautensili termoformato adatto anche per contenere un trapano elettrico con separatori modulari



**Chiusura TSA: sistema di chiusura internazionale obbligatorio nei viaggi da e per gli Stati Uniti**

N 2282 7000 **ABC** € 249,00 € 167,20

Carrello pieghevole in alluminio e materiale plastico

**Portata max. 25 kg**

Impugnatura telescopica, altezza max. 930 mm

Dimensione pianale 250x210 mm

Diametro ruote 75 mm

Dimensioni: chiuso 270x85x380h mm

aperto 270x310x930h mm

Peso 1,3 kg



N 2276 2000 € 41,80 € 25,70

**In ABS antiurto con telaio telescopico con 2 ruote Ø 60 mm**

Maniglia per il traino estraibile in lega di alluminio, sbloccabile con apposito pulsante

**Con 3 pannelli portautensili** in ABS con elastici passanti, tasca portadocumenti e portautensili - Design con angoli arrotondati, profilo di chiusura in alluminio

Pannello superiore con cinghia di trattenimento, retro del pannello realizzato appositamente per alloggiare chiavi

Fondo portautensili termoformato con divisori mobili

Maniglia di trasporto ergonomica con riporto in morbida gomma

Piedini di appoggio incorporati ricavati dalla struttura



**CHIUSURA TSA: sistema di chiusura internazionale obbligatorio nei viaggi da e per gli Stati Uniti**

N 2283 3000 **ABC** € 397,00 € 243,80

## Contenitore per portaminuteria - Serie ASSORTER

**In polipropilene**, con maniglia per il trasporto

Sovrapponibile con altri portaminuteria ASSORTER

La struttura del contenitore e i suoi profili, consentono di inserire i portaminuteria bloccandoli ad incastro senza pericolo che fuoriescano inavvertitamente

**Completo di 4 portaminuteria**,

dimensioni LxPxh 338x260x57 mm

(2 con 15 alloggiamenti e 2 con 17 alloggiamenti)

Con 2 fori per fissaggio al muro

Portata max. 25 kg

Peso 5 kg



LxPxh 376x265x310 mm N 2711 9000 **raaco** € 206,00 € 126,50

## Contenitore per valigette Serie BOXXSER®

**In polipropilene ad alta resistenza** agli urti e alle rotture

In polipropilene con maniglia per il trasporto

La struttura del contenitore e i suoi profili, consentono di inserire con tutta sicurezza le valigette senza pericolo che fuoriescano inavvertitamente

Completo di:

**4 valigette N 2716/1** con 15 vaschette,

dimensioni LxPxh 298x284x55 mm

Portata max. 20 kg

Peso 6,5 kg



LxPxh 347x305x342 mm N 2716 9000 **raaco** € 395,00 € 242,50

## Bauli portautensili

In robusta lamiera di acciaio 10/10 verniciatura a polvere

Rivestimento interno in faesite

Adatto per la custodia degli utensili di installatori idraulici, in cantieri edili, ecc.

Coperchio con due cerniere e fermi antiribaltamento

Maniglie laterali per il sollevamento e trasporto

Completo di occhiello per la chiusura di sicurezza con lucchetto, vano porta documenti e vassoio portaminuterie



## Carrello con ripiano

In robusta lamiera di acciaio verniciata ad alta resistenza

Con impugnatura di spinta pieghevole

Ripiano di appoggio LxP 740x480 mm con rivestimento antiscivolo

Con profilo in gomma per protezione contro gli urti

4 ruote in gomma Ø 100 mm, 2 fisse e 2 girevoli con dispositivo di bloccaggio, con cuscinetti a sfera e protezione contro l'avvolgimento di fili e residui

Portata max. 150 kg

Fornito montato

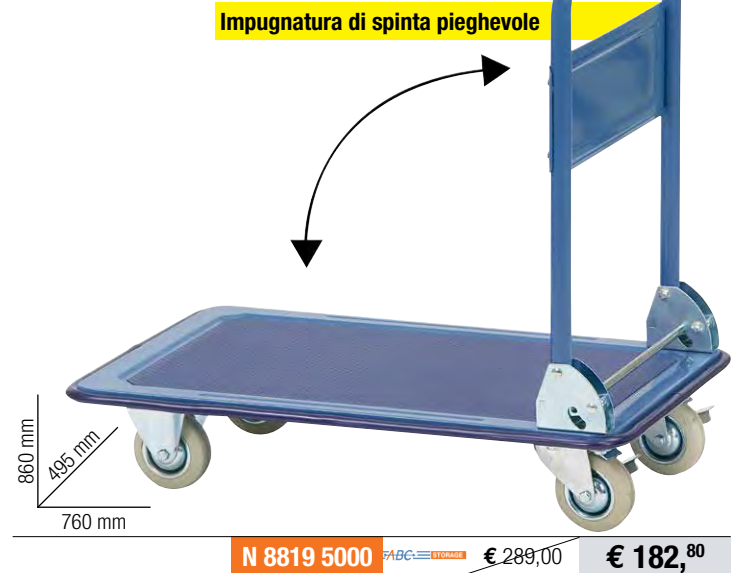

## Carrello multiuso

Corpo in lamiera di acciaio termoverniciata, argento e blu RAL 5007

Ripiano intermedio regolabile a 3 altezze

Con 4 ruote, 2 fisse e 2 girevoli di cui 1 con dispositivo di bloccaggio

Fornito smontato (viti e dadi per il montaggio inclusi)

Portata max. 200 kg (distribuita sui 3 ripiani)

Dimensioni ruote ØxL 100x25 mm

Peso vuoto ca. 21 kg



## Carrello modulare - COMBY

In lamiera di acciaio e polipropilene

Composto da 3 moduli: 2 separabili e 1 fisso

**Impugnatura telescopica regolabile in 3 posizioni, altezza max. 1 m**

2 ruote Ø 125 mm idonee per il superamento dei gradini

Chiusure in metallo per sganciare e utilizzare separatamente il modulo superiore e centrale

**Modulo superiore**

Completo di un ripiano portaoggetti estraibile

Con maniglia superiore a scomparsa, 2 chiusure in metallo e foro per appendere un lucchetto

Altezza modulo 220 mm - Portata max. 15 kg

**Modulo centrale**

Completo di cassetto singolo ad estrazione totale, dimensioni interne 390x125 mm

Con maniglia superiore a scomparsa e foro per applicare un lucchetto

Altezza modulo 180 mm - Portata max. 10 kg

**Modulo inferiore**

Con vano a cestello altezza 265 mm, maniglia superiore a scomparsa e foro per applicare un lucchetto

Altezza modulo 335 mm - Portata max. 20 kg



**Assortimenti di utensili**

**Tasca portautensili N 2250/3** con cintura N 2251/1 gr. 1 **completa di 6 utensili**

In nylon ad alta tenacità con cuciture rinforzate per una maggiore tenuta

Struttura rigida con rivetti di rinforzo e con ampi interni

1 giravite cercafase A 1502/4 da 65 mm

1 paio di forbici per elettricisti B 2183/7

2 giraviti ad intaglio M 7097 mm 3x100 - 5,5x125, con rivestimento VDE

1 giravite a croce «PHILLIPS®» M 7101/0 PH1, con rivestimento VDE

1 pinza universale M 7129/8 da 180 mm, con rivestimento VDE

Dimensioni tasca 140x260 mm

Peso circa 0,7 kg

N 6882 5000  € 140,00 € 93,50



6  
pz.

**Per elettricisti**

**Borsa portautensili N 2247** completa di 9 utensili VDE

2 giraviti per viti ad intaglio M 7097 mm 3x100 - 4x100

3 giraviti per viti a croce «PHILLIPS®» M 7101/0 PH0 - PH1 - PH2

1 pinza con becchi mezzotondi dritti M 7123/0 da 200 mm

1 tronchese per meccanica M 7130/8

1 pinza universale M 7129/8

1 paio di forbici M 7148/1

Dimensioni astuccio aperto / chiuso: 240x480 mm / 240x230 mm

Peso circa 1,2 kg

N 6879 0000  € 210,00 € 118,00



9  
pz.

**Tasca portautensili N 2250/4** con cintura N 2251/1 gr. 1 **completa di 11 utensili**

In nylon ad alta tenacità con cuciture rinforzate per una maggiore tenuta

Struttura rigida con rivetti di rinforzo e con ampi interni e tasche laterali elastiche

1 giravite cercafase A 1502/4 da 65 mm

1 paio di forbici per elettricisti B 2183/7

1 spelacavi B 2186/5 per cavi elettrici Ø 4÷28 mm

3 giraviti ad intaglio M 7097 mm 3x100 - 4x100 - 5,5x125, con rivestimento VDE

3 giraviti a croce «PHILLIPS®» M 7101/0 PH0 - PH1 - PH2, con rivestimento VDE

1 pinza universale M 7129/8 da 180 mm, con rivestimento VDE

1 tronchese laterale M 7130/8 da 160 mm, con rivestimento VDE

Dimensioni tasca 180x270 mm

Peso circa 1,2 kg

N 6884 5000  € 211,00 € 117,00



11  
pz.

**Zaino multiuso N 2256** completo di 12 utensili

In nylon ad alta tenacità con cuciture rinforzate per una maggiore tenuta

Robuste spalline regolabili, con imbottitura per un comodo trasporto

1 giravite cercafase A 1502/4 da 65 mm

1 paio di forbici B 2183

1 flessometro H 5070 da 3 m

5 giraviti per viti ad intaglio M 7097 mm 2,5x75 - 3,0x100 - 4,0x100 - 5,5x125 - 6,5x150

2 giraviti per viti a croce «PHILLIPS®» M 7101/0 PH 1 - PH 2

1 pinza universale M 7129/8 da 180 mm, con rivestimento VDE

1 tronchese laterale M 7130/8 da 160 mm, con rivestimento VDE

Dimensioni zaino LxPxh 340x160x430 mm

Peso circa 4,1kg

N 6887 1000  € 304,00 € 176,50





12  
pz.

**Assortimenti di utensili**

**Zaino multiuso N 2256/1 completo di 12 utensili**

In nylon ad alta tenacità con cuciture rinforzate per una maggiore tenuta

Robuste spalline regolabili, con imbottitura per un comodo trasporto

- 1 giravite cercafase A 1502/4 da 65 mm
  - 1 paio di forbici B 2183
  - 1 flessometro H 5070 da 3 m
  - 5 giraviti per viti ad intaglio  M 7097 mm 2,5x75 - 3,0x100 - 4,0x100 - 5,5x125 - 6,5x150
  - 2 giraviti per viti a croce «PHILLIPS»  M 7101/0 PH 1 - PH 2
  - 1 pinza universale M 7129/8 da 180 mm, con rivestimento VDE
  - 1 tronchese laterale M 7130/8 da 160 mm, con rivestimento VDE
- Dimensioni zaino LxPxh 420x230x500 mm  
Peso circa 4,1 kg



**N 6887 5000**  € 350,00 **€ 203,00**

**Trolley portautensili N 2253/1 completo di 30 utensili**

In nylon ad alta tenacità con cuciture rinforzate per una maggiore tenuta

Completo di scomparto inferiore con cassetta portaminuteria



- 1 giravite cercafase A 1502/4 da 100 mm
  - 8 chiavi maschio esagonali A 3107/2 da 2 - 2,5 - 3 - 4 - 5 - 6 - 8 - 10 mm
  - 1 paio di forbici B 2183/7
  - 1 spelacavi B 2186/5 per cavi elettrici Ø 4÷28 mm
  - 1 martello C 3432/1 da 400 g
  - 1 archetto D 2795/6 con lama per metallo
  - 1 flessometro H 5070 da 3 m
  - 1 livella tascabile H 5145
  - 3 giraviti ad intaglio M 7097 mm 3x75 - 3,5x100 - 4x100, con rivestimento VDE
  - 2 giraviti a croce «PHILLIPS» M 7101/0 - PH1 - PH2, con rivestimento VDE
  - 2 giraviti ad impronta combinata «PHILLIPS» + intaglio M 7102/45 H1 - H2, con rivestimento VDE
  - 2 giraviti ad impronta combinata «POZIDRIV» + intaglio M 7102/55 Z1 - Z2, con rivestimento VDE
  - 1 chiave universale per armadi e quadri elettrici M 7108/45
  - 1 pinza a becchi lunghi M 7123/0 da 200 mm, con rivestimento VDE
  - 1 pinza universale M 7129/8 con rivestimento VDE
  - 1 tronchese laterale M 7130/8 con rivestimento VDE
  - 1 cesoia M 7150/2, con rivestimento VDE
  - 1 lucchetto N 3243/7 con corpo larghezza 30 mm
- Dimensioni LxPxh 410x265x480 mm  
Peso circa 8,2 kg



**N 6890 5000**  € 750,00 **€ 441,00**

**Valigetta N 2282/7 in ABS con profilo aggiuntivo di alluminio che assicura una miglior tenuta della chiusura completa di 24 utensili**

Serratura centrale con chiave

- 8 chiavi maschio esagonali A 3107/2 da 2÷10 mm
  - 1 paio di forbici B 2183/7
  - 1 martello C 3432/1 da 300 g
  - 1 archetto per meccanica D 2795/1
  - 1 flessometro H 5070 da 3 m
  - 1 livella tascabile H 5143
  - 5 giraviti per viti ad intaglio  M 7097 mm 2,5x75 - 3,0x100 - 4,0x100 - 5,5x125 - 6,5x150
  - 2 giraviti per viti a croce «PHILLIPS»  M 7101/0 PH 1 - PH 2
  - 1 chiave universale per armadi e quadri elettrici M 7108/45
  - 1 pinza universale M 7129/8 da 180 mm, con rivestimento VDE
  - 1 tronchese laterale M 7130/8 da 160 mm, con rivestimento VDE
  - 1 coltello M 7144/1, con rivestimento VDE
- Dimensioni LxPxh 450x390x170h mm  
Peso circa 5,5 kg



**N 6892 7400**  € 499,00 **€ 290,00**

## Assortimenti di utensili

### Valigetta N 2282/7 in ABS con profilo aggiuntivo di alluminio che assicura una miglior tenuta della chiusura completa di 26 utensili

Con profilo di rinforzo in alluminio e serratura centrale con chiave

- 1 giravite cercafase A 1502/4 da 100 mm
  - 9 chiavi maschio esagonali A 3107/94 da 1,5 ÷ 10 mm
  - 1 paio di forbici B 2183/5, con manici in materiale bicomponente
  - 1 pinza spelacavi B 2187/5
  - 1 martello C 3432/1 da 400 g
  - 1 livella tascabile H 5143
  - 1 paio di guanti M 2269/4
  - 5 giraviti ad intaglio M 7099 mm 3x100 - 3,5x100 - 4x100 - 4,5x125 - 5,5x125, con rivestimento VDE
  - 3 giraviti a croce «PHILLIPS» M 7101/0 PH0 - PH1 - PH2, con rivestimento VDE
  - 1 chiave universale per armadi e quadri elettrici M 7108/45
  - 1 pinza universale M 7129/8 da 180 mm, con rivestimento VDE
  - 1 tronchese laterale M 7130/8 da 160 mm, con rivestimento VDE
- Dimensioni LxPxh 450x390x180 mm  
Peso circa 7,4 kg



N 6892 7800  € 531,00 € 325,<sup>80</sup>



26  
pz.

### Valigetta completa di 31 utensili

#### Con 2 pannelli con sistema di fissaggio degli utensili

- 8 chiavi a forchetta A 2930 6x7 - 8x9 - 10x11 - 12x13 - 14x15 - 16x17 - 18x19 - 20x22 mm
  - 8 chiavi maschio esagonali A 3106/2 da 2÷10 mm
  - 1 coltello per elettricisti
  - 1 paio di forbici B 2183/5, con manici in materiale bicomponente
  - 1 martello C 3432/1 da 300 g
  - 1 archetto per meccanica D 2795/1
  - 1 flessometro H 5070 da 3 m
  - 1 livella tascabile H 5143
  - 5 giraviti per viti ad intaglio  M 7097 mm 2,5x75 - 3,0x100 - 4,0x100 - 5,5x125 - 6,5x150
  - 2 giraviti per viti a croce «PHILLIPS»  M 7101/0 PH 1 - PH 2
  - 1 pinza a becchi lunghi M 7123/0 da 200 mm, con rivestimento VDE
  - 1 pinza universale M 7129/8 con rivestimento VDE
- Dimensioni LxPxh 440x310x190 mm  
Peso 6,4 kg

N 6892 9000  € 650,00 € 381,<sup>00</sup>



31  
pz.

### Trolley N 2282/8 in ABS con maniglia telescopica, 2 ruote e 2 piedini di appoggio completa di 40 utensili per manutenzione

Completa di 2 pannelli portautensili con elastici passanti, tasca portadocumenti e portautensili Fondo portautensili termoformato con divisori mobili completo di 2 astucci estraibili in plastica per minuteria

Serratura doppia a scatto con chiusura a chiave

- 6 giraviti per viti con intaglio  A 1436 mm 3x80 - 4x101 - 5,5x125 - 6,5x150 - 8x175 - 10x200
  - 3 giraviti per viti a croce «PHILLIPS»  A 1472/0 PH1 - PH2 - PH3
  - 12 chiavi a forchetta A 2934 da 6x7÷30x32 mm
  - 9 chiavi maschio esagonali A 3107/93 da 1,5÷10 mm
  - 1 pinza per meccanica B 1675/5 da 200 mm
  - 1 pinza universale B 1731/9 da 180 mm
  - 1 tronchese B 1813/5 da 160 mm
  - 1 paio di forbici B 2183/5
  - 1 pinza regolabile B 2313/6 da 240 mm
  - 1 martello C 3432/1 da 500 g
  - 1 coltello C 5287
  - 1 archetto D 2763/2
  - 1 doppiometro H 5028
  - 1 flessometro H 5070 da 3 m
- Dimensioni LxPxh 460x330x200 mm  
Peso circa 7 kg



N 6892 9100  € 650,00 € 381,<sup>00</sup>



40  
pz.

**Assortimenti di utensili**

**Cassetta di lamiera N 2237/3 da 430 mm completa di 30 utensili**

- 1 serie di 9 giraviti ad intaglio e croce A 1482/9
- 1 serie di 8 chiavi a forchetta A 2930 da 6x7÷20x22 mm
- 1 pinza a becchi lunghi B 1675/5 da 200 mm
- 1 pinza universale B 1731/9 da 200 mm
- 1 tronchese B 1813/5 da 160 mm
- 1 paio di forbici B 2174/1
- 1 pinza regolabile per tubi e dadi B 2313/6 da 240 mm
- 1 martello C 3431/2 da 500 g
- 1 coltello C 5287
- 1 archetto per seghette da metallo D 2763
- 1 metro snodato H 5033 da 2 m
- 1 flessometro H 5083/1 da 3 m
- 1 spray "Marinoil" K 3832
- 1 lucchetto N 3243/7 da 30 mm

Peso circa 8,9 kg

**N 6894 2000**  ~~€ 504,00~~ **€ 285,00**

**PER MANUTENZIONE**



**30**  
pz.

**Cassetta di lamiera N 2237/3 da 430 mm completa con 79 utensili**

- 1 serie di 7 giraviti A 1482/7 ad intaglio da 3,0x80÷8,0x150 e croce da 1 e 2
- 1 chiave a rullino A 2879 da 300 mm
- 1 serie di 12 chiavi a forchetta A 2930/4x12 da 6x7÷30x32 mm
- 1 serie di 12 chiavi poligonali A 3021/12 da 6x7÷30x32 mm
- 1 serie di 9 chiavi maschio esagonali A 3107/93 da 1,5÷10 mm
- 1 assortimento di chiavi a bussola esagonali ed accessori A 3115/4 con attacco  $\odot \frac{1}{2}$
- 1 pinza a becchi lunghi B 1675/5 da 200 mm
- 1 pinza universale B 1731/9 da 200 mma
- 1 tronchese B 1813/5 da 160 mma
- 1 paio di forbici B 2174/1
- 1 pinza regolabile per tubi e dadi B 2313/6 da 240 mm
- 1 martello C 3432/1 da 500 g
- 1 assortimento C 3620/2 di 3 scalpelli, 2 punzoni ed 1 bulino
- 1 lucchetto N 3243/7 da 30 mm

Peso circa 16,9 kg

**N 6894 6000**  ~~€ 970,00~~ **€ 559,00**

**PER MANUTENZIONE**



**79**  
pz.

**Cassetta di lamiera N 2237/5 da 530 mm completa di 109 utensili**

- 1 serie di 9 giraviti ad intaglio e croce A 1482/9
- 1 giravite a lama reversibile A 1496
- 1 chiave a rullino A 2879 da 300 mm
- 1 serie di 12 chiavi a forchetta A 2930/4x12 da 6x7÷30x32 mm
- 1 serie di 17 chiavi combinate A 2935/17 da 6÷22 mm
- 1 serie di 12 chiavi poligonali A 3021/12 da 6x7÷30x32 mm
- 1 serie di 9 chiavi maschio esagonali A 3107/93 da 1,5÷10 mm
- 1 assortimento di chiavi a bussola esagonali ed accessori A 3115/4 con attacco  $\odot \frac{1}{2}$ "
- 1 pinza a becchi lunghi B 1675/5 da 200 mm
- 1 pinza universale B 1731/9 da 200 mm
- 2 pinze per anelli interni di sicurezza (Seeger) B 1748/1 Ø 8÷11 - 12÷25 mm
- 2 pinze per anelli esterni di sicurezza (Seeger) B 1749/1 Ø 3÷10 - 10÷25 mm
- 1 pinza a morsetto B 1780/3 da 250 mm
- 1 tronchese B 1813/5 da 160 mm
- 1 cesoia a doppia leva per lamiera B 2089/3
- 1 paio di forbici B 2174/1
- 1 pinza regolabile per tubi e dadi B 2313/6 da 240 mm
- 1 chiave per filtri olio C 3001/3
- 2 chiavi per candele esagonali C 3048/1 da 16 - 20,8 mm, con attacco  $\odot \frac{1}{2}$ "
- 1 martello C 3432/1 da 500 g
- 1 mazzuola C 3477/1 con testa Ø 35 mm
- 1 assortimento C 3620/2 di 3 scalpelli, 2 punzoni ed 1 bulino
- 1 lucchetto N 3243/7 da 30 mm

Peso circa 24,8 kg

**N 6894 8000**  ~~€ 1.393,00~~ **€ 827,00**

**PER MANUTENZIONE SERVIZIO AUTO  
E GARAGISTI**



**109**  
pz.



**Assortimento di utensili**

**IDEALE PER L'INSTALLATORE ELETTRICO**

**Valigia compatta, completa di 109 utensili di qualità**

In ABS con superficie a finitura antigraffio e angoli arrotondati  
 Profili in alluminio  
 Serratura doppia con 2 chiavi, tasca portadocumenti e pannello portautensili con cinghia di trattenimento extra lunga

**UTENSILI DI QUALITÀ**  
 CON ALLOGGIAMENTI DEDICATI

**109**  
 pz.



**CON UTENSILI ISOLATI 1000V**



N 6893 1060

€ 775,00

€ 365,00

**Valigetta N 2282/7 in materiale plastico antiurto ABS completa di 26 utensili**

Con profilo di rinforzo in alluminio e serratura centrale con chiave  
 1 giravite cercafase A 1502/4 da 100 mm  
 9 chiavi maschio esagonali A 3107/94 da 1,5 ÷ 10 mm  
 1 paio di forbici B 2183/5, con manici in materiale bicomponente  
 1 pinza spelacavi B 2187/5  
 1 martello C 3432/1 da 400 g  
 1 livella tascabile H 5143  
 1 paio di guanti M 2269/4  
 5 giraviti ad intaglio M 7099 mm 3x100 - 3,5x100 - 4x100 - 4,5x125 - 5,5x125, con rivestimento VDE  
 3 giraviti a croce «PHILLIPS®» M 7101/0 PH0 - PH1 - PH2, con rivestimento VDE  
 1 chiave universale per armadi e quadri elettrici M 7108/45  
 1 pinza universale M 7129/8 da 180 mm, con rivestimento VDE  
 1 tronchese laterale M 7130/8 da 160 mm, con rivestimento VDE

**26**  
 pz.



N 6892 7800

€ 531,00

€ 325,80

### Assortimenti di giraviti

Con lama in acciaio al cromo e impugnatura anatomica bicomponente

Con 10 giraviti

5 giraviti mm 3,0x80 - 4,0x100 - 5,5x125 - 6,5x150 - 8,0x175

1 giravite nano mm 6,5x38

3 giraviti Punta DIN PH0 - PH1 - PH2

1 giravite nano Punta DIN PH2

In scatola di cartone con visualizzazione del contenuto



10 pz.

A 1483 1000 € 78,00 € 30,55

### Assortimenti di giraviti

Con lama in acciaio al cromo e impugnatura anatomica bicomponente

Con 7 giraviti

7 giraviti mm 1,5 - 2 - 2,5 - 3 - 4 - 5 - 6

In scatola di cartone con visualizzazione del contenuto



7 pz.

A 1489 3700 € 46,40 € 26,40

Con 7 giraviti

7 giraviti gr. T6 - T8 - T10 - T15 - T20 - T25 - T30

In scatola di cartone con visualizzazione del contenuto

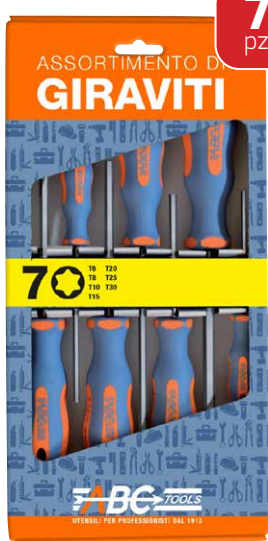

7 pz.

A 1487 6700 € 56,00 € 34,50

Con 3 lame doppie intercambiabili sezione 4 mm e impugnatura

Testa girevole con incavo per un ottimale posizionamento dell'indice ed un utilizzo più preciso con maggiore sensibilità

1 impugnatura in acciaio speciale con attacco 4 mm

3 lame in acciaio al cromo-vanadio

2 mm e PH 00 - 2,4 mm e PH 0 - 3 mm - PH 1

Lunghezza totale 110 mm (con lama)

In astuccio di plastica

PER OROLOGIAI



A 1427 6000 € 5,90 € 2,30

Con 4 giraviti nani

2 giraviti A 1444/1 mm 5,5x1,0 - 6,5x1,0

2 giraviti A 1479/1 Punta DIN PH 1 - PH 2

In scatola di cartone



4 pz.

A 1483 4000 € 23,30 € 14,30

### Giraviti per viti con intaglio

Serie 400 **ergonic**

Lama in acciaio al cromo-molibdeno-vanadio, cromata opaca, punta brunita

Impugnatura bicomponente ergonomica che si adatta perfettamente alla mano

dell'utilizzatore, studiata e brevettata per un utilizzo preciso e confortevole, con minimo

sfuerzo della mano durante la torsione, eccezionale livello di comfort, precisione e trasmissione

di forza

Con foro trasversale



Lama a sezione esagonale con esagono di manovra

4x0,8x75 mm	A 1442 7075	felo	€ 12,00	€ 4,95
5,5x1,0x100 mm	A 1442 7101	felo	€ 13,60	€ 5,50
6,5x1,2x125 mm	A 1442 7125	felo	€ 16,90	€ 6,90

## Giravite a batteria

Batteria ricaricabile agli ioni di Litio (Li-ion) da 3,6 V (800mAh)

**Coppia di avvitamento elettrico max. 0,4 Nm**

**Coppia di avvitamento manuale max. 10 Nm**

Velocità a vuoto 1200 giri/min

**Rotazione oraria ed antioraria**

Meccanismo di sgancio rapido per la sostituzione dell'inserto



LED

NEW

Inserti in gomma per una presa sicura

Con LED frontale ideale per lavori in spazi ristretti o poco illuminati

Indicatore a due colori dello stato di ricarica:

- rosso durante la carica

- verde al termine della ricarica

Tempo di ricarica ca. 60 minuti

**Con cavo USB 2.0 da 1 m**

Lunghezza totale 140 mm

Peso 160 g

**Fornito con assortimento 6 di inserti**

3 inserti 3,5 - 4 - 5,5 mm

2 inserti punta DIN PH1 - PH2

2 inserti punta PZ1 - PZ2

Lunghezza inserti 50 mm



Micro-USB typ-C

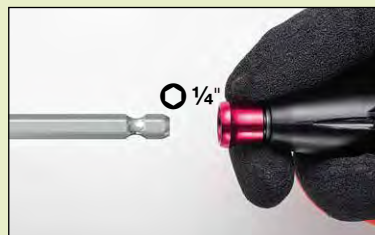

1/4"



Rotazione oraria ed antioraria

**A 1547 9000**

€ 134,00

€ 89,00

## Giraviti a cricchetto

**Corpo in resina sintetica rivestito con gomma antiscivolo**

Design ergonomico

**Attacco esagonale 1/4"** a tenuta magnetica

Con nottolino a 3 posizioni, **per uso destro, sinistro, fisso**

**Impugnatura regolabile in 2 posizioni:**

diritto e a pistola, per applicare una maggiore trasmissione di forza, in maniera più confortevole e con minor sforzo

Testa in acciaio al cromo-vanadio con cricchetto a dentatura fine

Rotazione dell'impugnatura da diritta a pistola tramite pulsante



1/4"

Con pulsante per rotazione dell'impugnatura da diritta a pistola

Serbatoio estraibile portainseri con:

1 inserto per viti da 5,5x1,0 mm

2 inserti per viti PH1 - PH2

2 inserti per viti PZ1 - PZ2

1 inserto per viti da 5 mm

1 raccordo portainseri 1/4" - 1/4"

**A 1549 0000**

**FABCE**

€ 52,00

€ 32,00

Assortimento composto da:

**1 impugnatura Egonic® bicomponente ergonomica**

Corpo **con snodo a 180°** per interventi anche in spazi ristretti - Cricchetto a 60 denti

Attacco a sganciamento rapido adatto per inserti e accessori con attacco 1/4"

1 inserto 6,5x1,2 mm

4 inserti T15 - T20 - T25 - T30

4 inserti PH0 - PH1 - PH2 - PH3

3 inserti PZ1 - PZ2 - PZ3

5 chiavi a bussola esagonali attacco 1/4" con da 7 - 8 - 10 - 12 - 13 mm

1 adattatore con attacco E 6,3 - attacco 1/4" - lunghezza 50 mm

1 raccordo con attacco E 6,3 - attacco 1/4" - lunghezza 150 mm

In cassetta di resina sintetica con profili in gomma antiurto e antiscivolo

Dimensioni LxPxh 230x130x55 mm

Peso 1 kg

**Cricchetto con snodo a 180°**



**20**  
pz.

**A 1549 7200**

**felo**

€ 154,50

€ 94,80

**Assortimenti di inserti**

Con 15 utensili

- 2 inserti 4 - 6 mm
- 2 inserti - Punta DIN 1 - 2
- 2 inserti - Punta 1 - 2
- 3 inserti 3 - 4 - 5 mm
- 5 inserti T10 - T15 - T20 - T25 - T30
- 1 raccordo portainseri magnetico con attacco 1/4" con bussola scorrevole a rilascio rapido

Con inserti TORSION



15 pz.

A 1596 1500 €27,10 € 16,70

Con 32 utensili

- 4 inserti 3 - 4 - 5 - 6 mm
- 4 inserti - Punta DIN 1 - 2 (2 pz.) - 3
- 4 inserti - Punta 1 - 2 (2 pz.) - 3
- 4 inserti 3 - 4 - 5 - 6 mm
- 7 inserti T10 - T15 - T20 - T25 - T27 - T30 - T40
- 7 inserti T10H - T15H - T20H - T25H - T27H - T30H - T40H
- 1 leva a cricchetto reversibile portainseri 1/4", lunghezza 90 mm
- 1 raccordo portainseri magnetico con attacco 1/4" - Attacco E 6,3

Con inserti TORSION



32 pz.

A 1596 3200 €66,50 € 40,90

Con 35 utensili - Attacco 1/4" C 6,3

- 3 inserti 4,5 - 5,5 - 6,5 mm
- 6 inserti - Punta DIN 0 - 1 (2 pz.) - 2 (2 pz.) - 3
- 6 inserti - Punta 1 (2 pz.) - 2 (3 pz.) - 3
- 3 inserti 3 - 4 - 5 mm
- 10 inserti 5 - T6 - T7 - T8 - T10 - T15 - T20 - T25 - T30 - T40

- Attacco 1/4" E 6,3
- 1 inserto - Punta DIN 1
- 2 inserti - Punta 1 - 2
- 3 inserti T20 - T25 - T30
- 1 raccordo per inserti magnetico con attacco 1/4" - Attacco E 6,3

35 pz.

Esecuzione combinata

Attacco 1/4" C 6,3 e 1/4" E 6,3



In astuccio di resina sintetica con profili in gomma antiurto

LxPxh 135x75x37 mm A 1594 8500 felo €78,50 € 48,80

Con 4 inserti per viti combinate - Lunghezza 73 mm

- 2 inserti Punta H1 - H2
- 2 inserti Punta Z1 - Z2
- 1 raccordo magnetico per inserti attacco 1/4"

5 pz.

Adatti per trapani avvitatori



IDEALE PER QUADRISTI

Per viti combinate



A 1595 4000 felo €39,70 € 24,50

**Chiavi dinamometriche**

La regolazione si effettua portando la ghiera in posizione e ruotando l'impugnatura fino a ottenere il valore desiderato, quindi riportare la ghiera in posizione. Tolleranza ±3% costante su tutti i valori di serraggio

A ricarica automatica - Per uso destro e sinistro

Costruite secondo norma Din En Iso 6789-2:2017

In acciaio bonificato di alta qualità con trattamento anticorrosione

Con cricchetto reversibile tramite levetta (escluso A 2838 3060) e scala in Nm

Il raggiungimento del valore della coppia impostata è percettibile all'udito e al tatto. La regolazione si effettua portando la ghiera in posizione e ruotando l'impugnatura fino a ottenere il valore desiderato, quindi riportare la ghiera in posizione.

TOLLERANZA ±3% costante su tutti i valori di serraggio

Con numero di serie e certificato - Fornite in astuccio di plastica

**NO-ZERO**

Non occorre scaricare la chiave al termine dell'utilizzo



Nm 20÷120

5 ÷ 25 Nm - 1/4" Nm	A 2838 3025	€ 348,00	€ 214,00
10 ÷ 60 Nm - 3/8" Nm	A 2838 3060	€ 361,00	€ 222,00
20 ÷ 120 Nm - 1/2" Nm	A 2838 3120	€ 373,00	€ 229,00
40 ÷ 200 Nm - 1/2" Nm	A 2838 3200	€ 372,00	€ 228,00
60 ÷ 320 Nm - 1/2" Nm	A 2838 3320	€ 409,00	€ 251,00

**Chiavi combinate a "delfino"**

In acciaio al cromo-vanadio, cromate - Esecuzione corta

Modello a "delfino" con design avvitato per una migliore ergonomia

Impugnatura ideale per applicare maggiore forza

Testa a forchetta piegata a 15° per una maggiore facilità di manovra

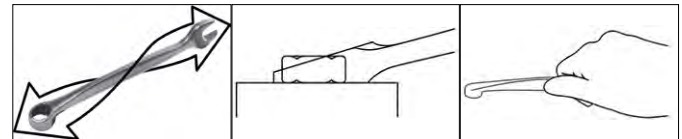

Design ergonomico

Facilità di manovra

Comoda impugnatura



8 pz. mm 10-11-13-14-15-17-19-22

12 pz. mm 6-7-8-9-10-11-12-13-14-17-19-22

15 pz. mm 6-7-8-9-10-11-12-13-14-15-16-17-18-19-22

In busta di tessuto avvolgibile

8 pz. - 10 - 22 mm	A 2936 6408	€ 83,50	€ 45,00
12 pz. - 6 - 22 mm	A 2936 6412	€ 107,00	€ 57,50
15 pz. - 6 - 22 mm	A 2936 6415	€ 133,00	€ 71,40

### Chiavi a forchetta

In acciaio al cromo-vanadio - Esecuzione cromata  
 Teste sottili, inclinate di 15° - DIN 3110



8 pz.

12 pz.

8 pz. mm 6x7 - 8x9 - 10x11 - 12x13 - 14x15 - 16x17 - 18x19 - 20x22

12 pz. mm 6x7 - 8x9 - 10x11 - 12x13 - 14x15 - 16x17 - 18x19 - 20x22 - 21x23 - 24x27 - 25x28 - 30x32

8 pz.	6x7 - 20x22 mm	A 2930 1008	ABC TOOLS	€ 49,10	€ 26,40
12 pz.	6x7 - 30x32 mm	A 2930 1012	ABC TOOLS	€ 101,00	€ 54,40

### Chiavi combinate

In acciaio al cromo-vanadio  
 Esecuzione cromata  
 Teste sottili e lucide  
 Con una testa a forchetta ed una poligonale piegata a 15°



8 pz.

12 pz.

15 pz.

25 pz.

8 pz. mm 10-11-13-14-15-17-19-22

12 pz. mm 6-7-8-9-10-11-12-13-14-17-19-22

15 pz. mm 6-7-8-9-10-11-12-13-14-15-16-17-18-19-20-21-22

25 pz. mm 6-7-8-9-10-11-12-13-14-15-16-17-18-19-20-21-22-23-24-25-26-27-28-30-32

8 pz.	10 - 22 mm	A 2945 1008	ABC TOOLS	€ 71,50	€ 38,70
12 pz.	6 - 22 mm	A 2945 1012	ABC TOOLS	€ 88,50	€ 18,30
17 pz.	6 - 22 mm	A 2945 1017	ABC TOOLS	€ 134,00	€ 72,10
25 pz.	6 - 32 mm	A 2945 1025	ABC TOOLS	€ 281,00	€ 53,55

### Pinza chiave

Particolarmente adatte per serrare e allentare in continuo, sostenere, schiacciare e piegare pezzi, utilizzabili anche per installazioni sanitarie con superfici delicate  
 Cerniera passante e **regolazione dell'apertura mediante pulsante direttamente sul pezzo**

Ganasce lisce ad apertura rapida e parallela a pinza, che consente un veloce adattamento al dado secondo il principio del cricchetto

In acciaio - Esecuzione cromata, satinata - Con manici rivestiti in resina termoplastica



180 mm	0÷36 mm	A 2885 0180	ABC TOOLS	€ 59,00	€ 35,10
260 mm	0÷50 mm	A 2885 0260	ABC TOOLS	€ 63,00	€ 37,30

### Esecuzione cromata

Gr. 100: esecuzione interamente cromata  
 Tascabile, adatta per afferrare dadi e pezzi paralleli fino a 21 mm (3/4") in modo sicuro e delicato  
 Ganasce lisce e robusta cerniera a scorrimento



100 mm	0÷21 mm	A 2882 0100	KNIPEX	€ 77,00	€ 51,50
125 mm	0÷23 mm	A 2882 0125	KNIPEX	€ 76,20	€ 51,00
150 mm	0÷27 mm	A 2882 0150	KNIPEX	€ 85,10	€ 57,00
180 mm	0÷35 mm	A 2882 0180	KNIPEX	€ 86,50	€ 57,90
250 mm	0÷52 mm	A 2882 0250	KNIPEX	€ 99,00	€ 66,20
300 mm	0÷60 mm	A 2882 0300	KNIPEX	€ 122,00	€ 81,60
400 mm	0÷85 mm	A 2882 0400	KNIPEX	€ 215,00	€ 143,70

### Chiavi regolabili a rullino

In acciaio legato, cromata - Testa inclinata di 15°



L. 150 mm	Apert. 20 mm	A 2878 1150	ABC TOOLS	€ 7,50	€ 4,10
L. 200 mm	Apert. 25 mm	A 2878 1200	ABC TOOLS	€ 10,50	€ 7,30
L. 250 mm	Apert. 30 mm	A 2878 1250	ABC TOOLS	€ 13,80	€ 10,60
L. 310 mm	Apert. 34 mm	A 2878 1310	ABC TOOLS	€ 19,20	€ 14,90
L. 380 mm	Apert. 48 mm	A 2878 1380	ABC TOOLS	€ 39,50	€ 25,40
L. 460 mm	Apert. 55 mm	A 2878 1460	ABC TOOLS	€ 81,00	€ 46,70

### Chiave speciale "8in1"

A doppia bussola snodata poligonale

In acciaio al cromo-vanadio - Esecuzione cromata

Con 8 bocche diverse in una sola chiave

Apertura 10 - 12 - 13 - 14 e 15 - 17 - 19 - 21 mm



Lunghezza totale 270 mm	A 3095 2000	ABC TOOLS	€ 32,90	€ 18,40
-------------------------	-------------	-----------	---------	---------

### Chiavi combinate con cricchetto

In acciaio al cromo-vanadio - Esecuzione cromata

Per uso destro e sinistro

Con una testa poligonale con cricchetto a 72 denti ed una testa a forchetta

Angolo di manovra minimo di 5°, per impiego in luoghi ristretti

In borsa di tessuto avvolgibile con 2 fori per appendere



8 pz.

CON CRICCHETTO FISSO

mm 8 - 10 - 12 - 13 - 14 - 17 - 19 - 22

8 pz. - 8 - 22 mm **A 2938 8000** € 172,00 **€ 105,60**

In busta di plastica

CON CRICCHETTO SNODATO  
REGOLABILE DA 0° A 180°



4 pz.

mm 8 - 10 - 13 - 17

4 pz. - 8 - 17 mm **A 2940 4000** € 114,00 **€ 75,30**

In borsa di tessuto avvolgibile con 2 fori per appendere



8 pz.

CON CRICCHETTO REVERSIBILE

mm 8 - 10 - 12 - 13 - 14 - 17 - 19 - 22

8 pz. - 8 - 22 mm **A 2939 8000** € 208,00 **€ 127,80**

### Serie di chiavi maschio

In acciaio - Esecuzione zinco-cromata

9 pz. mm 1,5-2-2,5-3-4-5-6-8-10

10 pz. mm 1,5-2-2,5-3-4-5-6-8-10-12

11 pz. mm 1,5-2-2,5-3-4-5-5,5-6-7-8-10



CORTE

9 pz. -  1,5 - 10 mm	<b>A 3105 6009</b>		€ 8,75	<b>€ 5,70</b>
10 pz. -  1,5 - 12 mm	<b>A 3105 6010</b>		€ 11,90	<b>€ 8,30</b>
11 pz. -  1,5 - 10 mm	<b>A 3105 6011</b>		€ 10,50	<b>€ 6,80</b>

In acciaio al cromo-vanadio - Esecuzione zinca



CORTE

9 pz. mm 1,5-2-2,5-3-4-5-6-8-10

10 pz. mm 1,5-2-2,5-3-4-5-6-8-10-12

9 pz. -  1,5 - 10 mm	<b>A 3107 3409</b>		€ 13,70	<b>€ 8,50</b>
10 pz. -  1,5 - 12 mm	<b>A 3107 3410</b>		€ 18,80	<b>€ 11,60</b>

In acciaio al cromo-vanadio - Esecuzione media, brunita



8 pz.

T9 - T10 - T15 - T20 - T25 - T27 - T30 - T40

8 pz. - T9-T40 **A 3110 1500** € 32,20 **€ 19,80**

In acciaio al cromo-vanadio - Esecuzione sabbata



8 pz.

T9 - T10 - T15 - T20 - T25 - T27 - T30 - T40

8 pz. - T9 - T40 **A 3110 7680** € 32,90 **€ 20,30**

### Serie di chiavi sferopoliedriche maschio esagonali

Con una estremità sferopoliedrica per agire anche in spazi ristretti con angolazione fino a 25°  
Su supporto di plastica

In acciaio al cromo-vanadio - Esecuzione zincata

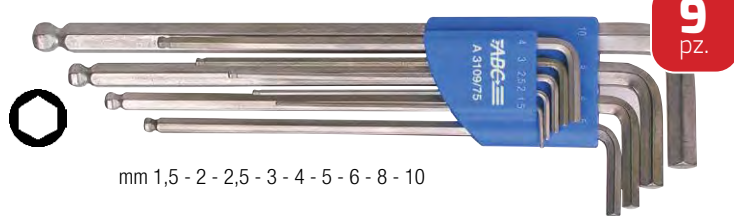

mm 1,5 - 2 - 2,5 - 3 - 4 - 5 - 6 - 8 - 10

9 pz. -  1,5-10 mm **A 3109 7509**  € 23,40 **€ 14,<sup>30</sup>**

### In acciaio inossidabile - INOX



mm 1,5 - 2 - 2,5 - 3 - 4 - 5 - 6 - 8 - 10

9 pz. -  1,5-10 mm **A 3109 7609**  € 60,50 **€ 40,<sup>70</sup>**

Esecuzione con estremità adatte per viti danneggiate  
In acciaio al cromo-vanadio - Esecuzione cromata

### Estremità esagonale "Striped"

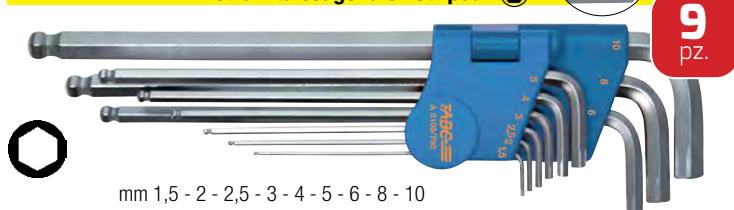

mm 1,5 - 2 - 2,5 - 3 - 4 - 5 - 6 - 8 - 10

9 pz. -  1,5-10 mm **A 3109 7650**  € 46,80 **€ 28,<sup>90</sup>**

Esecuzione nichelata e verniciata con colore diverso per ogni diametro, per un'individuazione immediata della misura  
In acciaio al cromo-vanadio

### Un colore diverso per ogni misura



mm 1,5 - 2 - 2,5 - 3 - 4 - 5 - 6 - 8 - 10

9 pz. -  1,5-10 mm **A 3109 7900**  € 45,90 **€ 19,<sup>80</sup>**

### Serie di chiavi maschio a «T»

In acciaio al cromo-vanadio - Esecuzione cromata

Impugnatura ergonomica in materiale bicomponente

Su supporto di lamiera verniciata adatto per banchi da lavoro per manutenzione in officine meccaniche, autofficine

Con fori per il fissaggio su pannelli e armadi portautensili con fondo fessurato  
Dimensioni del supporto 250x110x230h mm

### CON 2 ESAGONI DI MANOVRA

Impugnatura bicomponente antiscivolo



mm 2 - 2,5 - 3 - 3,5 - 4 - 4,5 - 5 - 6 - 7 - 8 - 10

 2 - 10 mm **A 3108 5500**  € 132,00 **€ 81,<sup>00</sup>**

In scatola di cartone

 2 - 10 mm **A 3108 4500**  € 98,00 **€ 60,<sup>20</sup>**

### CON 2 ESAGONI DI MANOVRA



mm 2 - 2,5 - 3 - 3,5 - 4 - 4,5 - 5 - 6 - 7 - 8 - 10

 2 - 12 mm **A 3108 8200**  € 122,00 **€ 77,<sup>10</sup>**

TESTA SFEROPOLIEDRICA



In scatola di cartone

 2 - 12 mm **A 3108 8100**  € 104,00 **€ 63,<sup>90</sup>**

### Serie di chiavi maschio a «T»

In acciaio al cromo-vanadio - Esecuzione cromata

Impugnatura ergonomica in materiale bicomponente

Su supporto di lamiera verniciato adatto per banchi da lavoro per manutenzione in officine meccaniche, autofficine

Con fori per il fissaggio su pannelli e armadi portautensili con fondo fessurato

Dimensioni del supporto 250x110x230h mm

CON 1 MASCHIO «TORX®» E 1 «TORX®» TAMPER RESISTANT

Impugnatura bicomponente antiscivolo



T8 - T9 - T10 - T15 - T20 - T25 - T27 - T30 - T40 - T45 - T50

T8 - T50 A 3110 5500 € 110,00 € 67,50

In scatola di cartone

T8-T50 A 3110 5400 € 75,00 € 46,10

CON 3 ESAGONI DI MANOVRA

ASTA SCORREVOLE



- 7 pz. mm 2-2,5-3-4-5-6-8
- 8 pz. mm 2-2,5-3-4-5-6-8-10
- 14 pz. mm 2-2,5-3-3,5-4-4,5-5-6-7-8-9-10-12-14

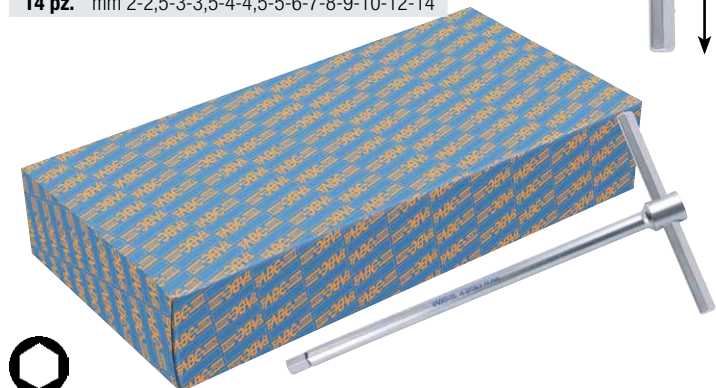

7 pz. - 2 - 8 mm A 3108 1107 € 103,00 € 63,40  
 8 pz. - 2 - 10 mm A 3108 1108 € 126,00 € 77,40  
 14 pz. - 2 - 14 mm A 3108 1114 € 256,00 € 157,20

### Assortimenti di chiavi a bussola e accessori

13 chiavi a bussola esagonali «Flank Profile» da 4 - 4,5 - 5 - 5,5 - 6 - 7 - 8 - 9 - 10 - 11 - 12 - 13 - 14 mm

6 chiavi a bussola «TORX®» E4 - E5 - E6 - E7 - E8 - E10

3 chiavi a bussola con inserto ad intaglio da 4 - 5,5 - 6,5 mm

3 chiavi a bussola con inserto «PHILLIPS®» - Punta DIN 1 - 2 - 3

5 chiavi a bussola con inserto ad esagono da 3 - 4 - 5 - 6 - 8 mm

1 bussola portainseri 1/4" - 1/4"

1 pezzo per tipo: leva a cricchetto lunghezza 145 mm, impugnatura portabussole, leva a T con attacco scorrevole, snodo cardanico, prolunga da 50 e 100 mm



In cassetta di resina sintetica resistente agli urti

A 3111 3700 € 139,00 € 56,90

13 chiavi a bussola esagonali «Flank Profile» da 4 - 4,5 - 5 - 5,5 - 6 - 7 - 8 - 9 - 10 - 11 - 12 - 13 - 14 mm

5 chiavi a bussola con inserto da 3 - 4 - 5 - 6 - 8 mm

3 chiavi a bussola con inserto da 4 - 5,5 - 6,5 mm

2 chiavi a bussola con inserto PH1 - PH2

1 leva a cricchetto lunghezza 145 mm

1 impugnatura portabussole

2 prolungha da 50 e 100 mm

1 snodo cardanico







In cassetta di resina sintetica resistente agli urti

A 3111 6000 € 115,50 € 49,20



### Assortimenti di chiavi a bussola e accessori

- 17 bussole «Flank Profile»  da 6 - 7 - 8 - 9 - 10 - 11 - 12 - 13 - 14 - 15 - 16 - 17 - 18 - 19 - 20 - 21 - 22 mm
- 1 leva a cricchetto, lunghezza 195 mm
- 2 prolunghe, lunghezza 75 e 150 mm
- 1 leva a T con attacco scorrevole
- 2 raccordi attacco  -  e  - 
- 1 snodo cardanico



**24**  
pz.

In cassetta di resina sintetica resistente agli urti

**A 3113 2000**  € 220,00 **€ 135,10**

### Assortimenti di chiavi a bussola e accessori



- 13 bussole  da 6 - 7 - 8 - 9 - 10 - 11 - 12 - 13 - 14 - 17 - 19 - 21 - 22 mm
- 5 bussole con inserto  da 4 - 5 - 6 - 8 - 10 mm
- 3 bussole con inserto  da 4 - 5,5 - 6 mm
- 3 bussole con inserto  - Punta DIN 1 - 2 - 3
- 2 bussole con inserto  - Punta 1 - 2
- 1 leva a cricchetto, lunghezza 195 mm
- 2 prolunghe, lunghezza 75 e 150 mm
- 1 snodo cardanico



**30**  
pz.

In cassetta di resina sintetica resistente agli urti

**A 3113 3000**  € 223,00 **€ 137,90**

- 20 bussole «Flank Profile»  da 8÷30 mm
- 5 bussole «Flank Profile» tipo lungo  da 14÷22 mm
- 1 leva a cricchetto, lunghezza 275 mm
- 2 prolunghe lunghezza 125 e 250 mm
- 1 snodo cardanico
- 1 leva a "T" con attacco scorrevole



**30**  
pz.

In cassetta di resina sintetica resistente agli urti

**A 3115 3000**  € 239,00 **€ 146,80**

- 20 bussole  «Flank Profile» da 10÷32 mm
- 3 bussole con inserto  da 8 - 10 - 12 mm
- 3 bussole con inserto  PH 2 - 3 - 4
- 7 bussole con inserto  da 4 - 5 - 6 - 8 - 10 - 12 - 14 mm
- 1 leva a cricchetto, lunghezza 275 mm
- 2 prolunghe lunghezza 125 e 250 mm
- 1 snodo cardanico
- 1 leva a "T" con attacco scorrevole



**38**  
pz.

In cassetta di resina sintetica resistente agli urti

**A 3115 3800**  € 299,00 **€ 180,80**

Assortimenti di chiavi a bussola e accessori

- 19 bussole esagonali  «Flank Profile» da 8 - 10 - 11 - 12 - 13 - 14 - 15 - 16 - 17 - 18 - 19 - 20 - 21 - 22 - 23 - 24 - 27 - 30 - 32 mm
- 1 leva a cricchetto, lunghezza 275 mm
- 1 prolunga lunghezza 75 mm
- 1 prolunga lunghezza 125 mm
- 1 prolunga lunghezza 250 mm
- 1 snodo cardanico
- 1 leva a T con attacco scorrevole



In cassetta di resina sintetica resistente agli urti

A 3115 4000  € 229,00 € 136,50

Attacco  1/4"

- 13 chiavi a bussola esagonali  «Flank Profile» da 4÷14 mm
- 8 chiavi a bussola esagonali  «Flank Profile» prolungate (50 mm) da 6÷13 mm
- 7 chiavi a bussola con bocca per viti «TORX®»  gr. E4÷E11
- 1 pz. per tipo leva a cricchetto, prolunga da 50 e 100 mm, snodo cardanico, portabussole con impugnatura, leva a T con attacco scorrevole

Attacco  1/2"

- 17 chiavi a bussola esagonali  «Flank Profile» da 10÷32 mm
- 5 chiavi a bussola esagonali  «Flank Profile» prolungate (75 mm) da 14÷22 mm
- 7 chiavi a bussola con bocca per viti «TORX®»  gr. E12÷E24
- 2 chiavi a bussola per candele da 16 e 21 mm
- 1 pz. per tipo leva a cricchetto, prolunga da 125 e 250 mm, snodo cardanico, bussola portainseri  1/2" -  3/16", raccordo aumentatore  3/8" -  1/2"

Attacco  1/4"

- 4 inserti per viti con esagono incassato  da 3 - 4 - 5 - 6 mm
- 4 inserti per viti con intaglio  da 3 - 4 - 5 - 6 mm
- 4 inserti per viti a croce «PHILLIPS®»  - Punta DIN 1 - 2 (2 pz.) - 3
- 4 inserti per viti a croce «POZIDRIV®»  - Punta 1 - 2 (2 pz.) - 3
- 7 inserti per viti «TORX®»  gr. T10 - T15 - T20 - T25 - T27 - T30 - T40
- 7 inserti per viti «TORX®» TAMPER  gr. T10H - T15H - T20H - T25H - T27H - T30H - T40H
- 1 pz. per tipo raccordo portainseri magnetico e leva a cricchetto reversibile portainseri

Attacco  5/16"

- 5 inserti per viti con esagono incassato  da 7 - 8 - 10 - 12 - 14 mm
- 3 inserti per viti con intaglio  da 8 - 10 - 12 mm
- 2 inserti per viti a croce «PHILLIPS®»  - Punta DIN 3 - 4
- 2 inserti per viti a croce «POZIDRIV®»  - Punta 3 - 4
- 5 inserti per viti «TORX®»  gr. T40 - T45 - T50 - T55 - T60

- 1 chiave a rullino lunghezza 200 mm
- 9 chiavi maschio esagonali con testa sferopoliedrica da 1,5 - 2 - 2,5 - 3 - 4 - 5 - 6 - 8 - 10 mm



In cassetta di resina sintetica resistente agli urti

A 3115 7000  € 469,00 € 198,00

**Assortimenti di chiavi a bussola e accessori**

**PRATIKA 97**

**Attacco  $\frac{1}{4}$ "**

- 13 bussole «Flank Profile» da 4÷14 mm
- 8 bussole «Flank Profile» prolungate (50 mm) da 6÷13 mm
- 4 bussole con inserto  $\odot$  da 3÷6 mm
- 3 bussole con inserto  $\odot$  da 4÷6,5 mm
- 2 bussole con inserto  $\oplus$  PH 1 - PH2
- 2 bussole con inserto  $\oplus$  PZ 1 - PZ 2
- 8 bussole con inserto  $\otimes$  T8÷T40
- 1 pezzo per tipo leva a cricchetto, prolunga da 50 e 100 mm, snodo cardanico, portabussole con impugnatura, leva a T con attacco scorrevole

**Attacco  $\frac{1}{2}$ "**

- 18 bussole «Flank Profile» da 8÷32 mm
- 6 bussole esagonali «Flank Profile» prolungate (75 mm) da 13÷22 mm
- 2 bussole per candele da 16 e 21 mm
- 1 pezzo per tipo leva a cricchetto, prolunga da 125 e 250 mm, snodo cardanico, bussola portainseri  $\odot \frac{1}{2}$ " -  $\odot \frac{5}{16}$ ", raccordo aumentatore  $\square \frac{3}{8}$ " -  $\blacksquare \frac{1}{2}$ "

**Attacco  $\frac{5}{16}$ "**

- 5 inserti  $\odot$  da 7 - 8 - 10 - 12 - 14 mm
- 3 inserti  $\odot$  da 8 - 10 - 12 mm
- 2 inserti  $\oplus$  - Punta DIN 3 - 4
- 2 inserti  $\oplus$  - Punta 3 - 4
- 4 inserti  $\otimes$  gr. T40 - T45 - T50 - T55
- 3 chiavi maschio esagonali da 1,5 - 2 - 2,5 mm

**A 3115 5000**  ~~€ 389,00~~ **€ 168,00**



**97**  
pz.

$\frac{1}{4}$

$\frac{1}{2}$

In cassetta di resina sintetica resistente agli urti

- 12 bussole poligonali  $\odot$  da 19 - 21 - 22 - 24 - 27 - 30 - 32 - 36 - 38 - 41 - 46 - 50 mm
- 1 leva a cricchetto, lunghezza 500 mm
- 1 leva a T con attacco scorrevole
- 3 prolunghe lunghezza 100 - 200 - 400 mm
- 1 snodo cardanico
- In cassetta di lamiera

**A 3117 4000**  ~~€ 771,00~~ **€ 475,00**



**18**  
pz.

$\frac{3}{4}$

**Leve a cricchetto**

In acciaio al cromo-vanadio - Esecuzione cromata

**Con collegamento di sicurezza e sbloccaggio rapido di bussola o accessorio tramite pressione del pulsante a molla che ritrae la sfera di tenuta nel quadro di manovra**

$\blacksquare \frac{1}{4}$ " - L. 145 mm	<b>A 3112 4000</b> 	<del>€ 39,50</del>	<b>€ 21,90</b>
$\blacksquare \frac{3}{8}$ " - L. 195 mm	<b>A 3114 4000</b> 	<del>€ 44,80</del>	<b>€ 25,80</b>
$\blacksquare \frac{1}{2}$ " - L. 275 mm	<b>A 3116 7000</b> 	<del>€ 59,90</del>	<b>€ 33,60</b>

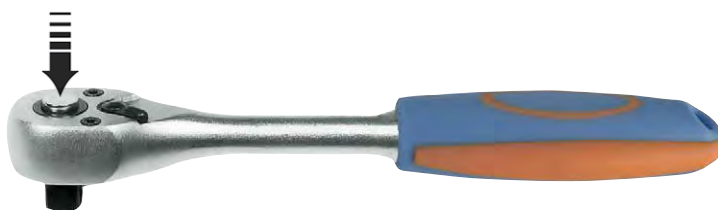

## Pinze universali

### Pinza multifunzione con denti autoserranti

**In acciaio al carbonio** - Testa pulita - Durezza 60 HRC

Con denti verticali autoserranti adatti per svitare viti e bulloni anche rovinati e estrarre viti, chiodi, rivetti, ecc.

Con perno eccentrico per sviluppare forze di taglio superiori

Taglia filo: a media resistenza Ø 3,0 mm / a alta resistenza Ø 1,6 mm

Manici rivestiti in resina termoplastica



Lunghezza totale **200 mm** **B 1730 7200** ~~€ 37,70~~ **€ 18,00**

### In acciaio speciale

Manici bicomponenti a forte spessore con paramani - Testa cromata



Lunghezza totale **160 mm** **B 1731 9160** ~~€ 30,00~~ **€ 15,70**

Lunghezza totale **180 mm** **B 1731 9180** ~~€ 32,30~~ **€ 16,80**

Lunghezza totale **200 mm** **B 1731 9200** ~~€ 37,50~~ **€ 20,50**

### Con perno eccentrico, per sviluppare forze di taglio superiori

**In acciaio al cromo-vanadio** - Manici bicomponenti a forte spessore con paramani

Taglienti di precisione temperati ad induzione - Testa pulita



Lunghezza totale **180 mm** **B 1732 4180** ~~€ 34,90~~ **€ 17,70**

Lunghezza totale **200 mm** **B 1732 4200** ~~€ 40,70~~ **€ 20,70**

## Pinze per meccanica - A becchi lunghi

**In acciaio al cromo-vanadio** - Con tronchese laterale

Con becchi mezzotondi dritti - Zigrinati - Testa cromata



Lunghezza totale **140 mm** **B 1675 5140** ~~€ 28,40~~ **€ 17,60**

Lunghezza totale **160 mm** **B 1675 5160** ~~€ 28,20~~ **€ 17,50**

Lunghezza totale **200 mm** **B 1675 5200** ~~€ 33,30~~ **€ 20,50**

## Pinze universali

**In acciaio speciale forgiato, temperato ad olio** - DIN ISO 5746

Con manici rivestiti in resina termoplastica - Testa piana, pulita - 1



Lunghezza totale **140 mm** **B 1731 8140** ~~€ 24,50~~ **€ 16,60**

Lunghezza totale **160 mm** **B 1731 8160** ~~€ 22,50~~ **€ 15,10**

Lunghezza totale **180 mm** **B 1731 8180** ~~€ 23,80~~ **€ 16,00**

Lunghezza totale **200 mm** **B 1731 8200** ~~€ 27,50~~ **€ 18,50**

Lunghezza totale **250 mm** **B 1731 8250** ~~€ 43,30~~ **€ 29,00**

**In acciaio speciale forgiato, temperato ad olio** - DIN ISO 5746

Con manici bicomponenti a forte spessore con paramani - Testa piana, pulita - 2



Lunghezza totale **160 mm** **B 1732 1160** ~~€ 29,30~~ **€ 19,70**

Lunghezza totale **180 mm** **B 1732 1180** ~~€ 29,70~~ **€ 20,10**

Lunghezza totale **200 mm** **B 1732 1200** ~~€ 34,20~~ **€ 22,90**

## Assortimento di pinze e tronchese

**Assortimento base di pinze e tronchese Heavy Duty** - Testa cromata

Composto da:

1 pinza con becchi mezzotondi B 1675/4 da **200 mm**

1 pinza universale B 1732/0 da **200 mm**

1 tronchese B 1813/0 da **200 mm**, per filo ad alta resistenza Ø 4,2 mm

In blister da appendere



**3**  
pz.

**B 1732 5000** ~~€ 113,00~~ **€ 64,50**

**Assortimento di pinze e tronchese isolati VDE, pag. 68**

### Pinze per anelli di sicurezza (Seeger)

In acciaio al cromo-vanadio forgiato, temperato ad olio - Con manici rivestiti in resina termoplastica - Forma robusta, forgiate

Tipo per fori (anelli interni)

Con becchi dritti - DIN 5256 C - Esecuzione con testa rettificata



Ø 8÷25 mm	B 1747 0001	ABC TOOLS	€ 19,80	€ 10,70
Ø 40÷100 mm	B 1747 0003	ABC TOOLS	€ 27,30	€ 14,90

Con becchi piegati a 90° - DIN 5256 D - Esecuzione con testa rettificata



Ø 3÷10 mm	B 1747 2000	ABC TOOLS	€ 16,20	€ 8,80
Ø 40÷100 mm	B 1747 2003	ABC TOOLS	€ 27,30	€ 14,90

Tipo per alberi (anelli esterni)

Con becchi dritti - DIN 5254 A - Esecuzione con testa rettificata



Ø 40÷100 mm	B 1747 4003	ABC TOOLS	€ 27,30	€ 14,90
-------------	-------------	-----------	---------	---------

Con becchi piegati a 90° - DIN 5254 B - Esecuzione con testa rettificata

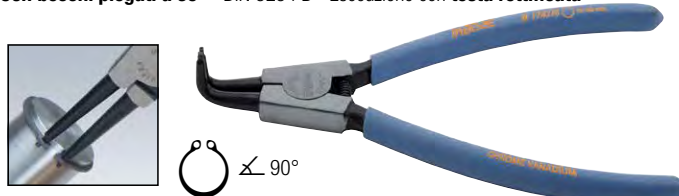

Ø 40÷100 mm	B 1747 6003	ABC TOOLS	€ 27,30	€ 14,90
-------------	-------------	-----------	---------	---------

### Pinze extra-lunghe per meccanica

In acciaio al cromo-molibdeno

Forma robusta e affusolata ideale per operazioni di presa e montaggio in profondità o in zone di difficile accesso

Becchi mezzotondi zigrinati adatti per afferrare, trattenere in modo sicuro  
Manici rivestiti in resina sintetica - Testa pulita

CON DOPPIO SNODO

Ideale per agire in profondità in spazi ristretti



Lunghezza totale 340 mm	B 1710 2000	ABC TOOLS	€ 41,80	€ 25,60
-------------------------	-------------	-----------	---------	---------



Lunghezza totale 335 mm	B 1711 2000	ABC TOOLS	€ 42,50	€ 26,20
-------------------------	-------------	-----------	---------	---------

### Tronchesi laterali per meccanica

In acciaio al cromo-vanadio forgiato

Per filo ad alta resistenza

Manici rivestiti in resina sintetica - Testa pulita



Lunghezza totale 140 mm	B 1813 0140	ABC TOOLS	€ 21,80	€ 12,20
Lunghezza totale 160 mm	B 1813 0160	ABC TOOLS	€ 23,00	€ 12,70
Lunghezza totale 180 mm	B 1813 0180	ABC TOOLS	€ 26,40	€ 14,30
Lunghezza totale 200 mm	B 1813 0200	ABC TOOLS	€ 29,00	€ 16,80

In acciaio al cromo-vanadio forgiato

Per filo ad alta resistenza

Con manici bicomponenti in resina a forte spessore con paramani - Testa cromata



Lunghezza totale 140 mm	B 1813 5140	ABC TOOLS	€ 28,70	€ 14,60
Lunghezza totale 160 mm	B 1813 5160	ABC TOOLS	€ 30,30	€ 15,40
Lunghezza totale 180 mm	B 1813 5180	ABC TOOLS	€ 34,00	€ 16,30
Lunghezza totale 200 mm	B 1813 5200	ABC TOOLS	€ 37,90	€ 18,60

In acciaio al vanadio forgiato, temperato ad olio

Taglienti temperati ad induzione - Durezza ca. HRc 62 - DIN ISO 5749

Manici bicomponenti a forte spessore con paramani - Testa pulita

Lunghezza totale 140 mm	B 1815 2140	KNIPLEX	€ 36,10	€ 24,20
Lunghezza totale 160 mm	B 1815 2160	KNIPLEX	€ 37,30	€ 25,10
Lunghezza totale 180 mm	B 1815 2180	KNIPLEX	€ 39,70	€ 26,70



Per filo ad alta resistenza

## Tronchesi a doppia leva

**In acciaio al cromo-vanadio**

**Con tagliente centrale**

Manici ergonomici in materiale bicomponente

Taglienti ulteriormente temperati ad induzione - Durezza HRC ca. 58-62

Taglia filo a media resistenza Ø mm 5,0 - alta resistenza Ø 4,0 mm - armonico Ø 3,5 mm

**Per filo ARMONICO**



Lunghezza totale 200 mm **B 1845 1200** ~~€ 64,50~~ **€ 33,60**

**Mod. «CoBolt®» - In acciaio al cromo-vanadio forgiato, temperato ad olio**

Taglienti ulteriormente temperati ad induzione - Durezza HRC ca. 64

**Con tagliente centrale**

Adatti anche per il taglio di filo armonico e per il taglio di bulloni, chiodi, rivetti e viti

**Trasmissione a leva** per alte prestazioni e minor dispendio di forza ca. 60% in meno rispetto ai tronchesi aventi la stessa lunghezza

Con superficie di contatto sotto l'articolazione per la presa e il tiraggio di filo con Ø min. 1 mm

Con manici rivestiti in resina termoplastica



Lunghezza totale 160 mm **B 1849 0160** ~~€ 57,00~~ **€ 38,10**

Lunghezza totale 200 mm **B 1849 0000** ~~€ 64,00~~ **€ 42,60**

Lunghezza totale 250 mm **B 1849 0250** ~~€ 79,50~~ **€ 53,20**

## Pinze regolabili a morsetto (Grip)

**Ganasce concave in acciaio al cromo-vanadio** - Esecuzione nichelata lucida

**Corpo in lamiera d'acciaio** - Regolazione a vite

Indispensabili per elevati bloccaggi di pezzi vari, per unire ed assemblare parti e tubi di diversa forma e dimensione

Con leva interna a scatto per la manovra di disserraggio del pezzo e troncafilo

Le ganasce si possono adattare al pezzo da fissare mediante apposita vite



Lunghezza totale 135 mm **B 1780 3135** ~~€ 18,30~~ **€ 7,60**

Lunghezza totale 180 mm **B 1780 3180** ~~€ 19,90~~ **€ 8,80**

Lunghezza totale 250 mm **B 1780 3250** ~~€ 22,00~~ **€ 10,10**

Lunghezza totale 300 mm **B 1780 3300** ~~€ 42,50~~ **€ 17,70**

## Cesoie a doppia leva per lamiera

**Teste stampate a caldo, taglienti a doppia tempera**

**In acciaio forgiato al cromo molibdeno, temperato** - Durezza HRC 60-62

Con molla e fermo di chiusura

Manici rivestiti in materiale bicomponente antiscivolo, di forma ergonomica, con paramani

Per il **taglio di lamiera ad alta resistenza** fino allo spessore di 1,2 mm (max. 1,5 mm) e di lamiera inox fino allo spessore di 0,7 mm

**Per contornare e taglio corto diritto**

Un tagliente con zigrinatura per una migliore presa ed evitare pericolosi scivolamenti



Lunghezza totale 240 mm

Taglienti lunghezza 40 mm

Taglio destro **B 2086 5000** ~~€ 24,70~~ **€ 13,70**



Lunghezza totale 240 mm

Taglienti lunghezza 40 mm

Taglio sinistro **B 2086 6000** ~~€ 24,70~~ **€ 13,70**

**Per tagli passanti**



Lunghezza totale 270 mm

Taglienti lunghezza 30 mm

Taglio destro **B 2089 3000** ~~€ 39,60~~ **€ 19,80**



Lunghezza totale 270 mm

Taglienti lunghezza 30 mm

Taglio sinistro **B 2089 4000** ~~€ 39,60~~ **€ 19,80**

**Per contornare e per tagli passanti**



Lunghezza totale 270 mm

Taglienti lunghezza 32 mm

Taglio destro **B 2091 3000** ~~€ 46,90~~ **€ 22,90**



Lunghezza totale 270 mm

Taglienti lunghezza 32 mm

Taglio sinistro **B 2091 4000** ~~€ 46,90~~ **€ 22,90**

## Rivettatrici

**Rivettatrice con corpo in alluminio pressofuso**, leva in lamiera di acciaio  
 Manici rivestiti in resina termoplastica - Parti soggette ad usura in acciaio di alta qualità  
 Con molla di apertura **MM**, anello di chiusura e chiave di servizio  
 Completa di 4 testine per rivetti di acciaio fino Ø 4 mm e di alluminio fino Ø 4,8 mm  
 Lunghezza totale 250 mm - Lunghezza testa 75 mm - Peso 0,5 kg

**Assortimento** composto da:

- 1 rivettatrice B 1975/2 con 4 testine e chiave di servizio
- 80 rivetti in alluminio Ø 2,4 - 3,2 - 4 - 4,8 mm
- In cassetta di plastica con coperchio trasparente
- Peso 0,9 kg



LxPxh 300x135x35 mm **B 1976 1000** **ABC** € 49,90 **€ 28,40**

### A braccia corte

**Corpo in alluminio pressofuso di alta qualità**, leva in acciaio  
 Manici rivestiti in resina termoplastica bicomponente  
 Potente, compatta, con ottimo rapporto tra lunghezza delle braccia e impiego di forza richiesto  
 Completa di 4 testine per rivetti Ø 3,2 - 4 - 4,8 e 6,4 mm  
 Con serbatoio per la raccolta dei residui di rivetto



Lunghezza totale 320 mm **B 1976 5000** **ABC** € 88,50 **€ 54,40**

## Estrattori per viti

### Serie 5 estrattori in astucco

Misure 0 - 1 - 2 - 3 - 4  
 Perviti con intaglio a croce, profili a T e con esagono incassato da diametro 6 a 14 mm  
 Adatto per trapani (max. 250 giri/min)

**5**  
pz.



Attacco **1/4"**

**C 3293 8000** **ABC** € 9,80 **€ 5,60**

### Tipo professionale a doppia leva (riduce lo sforzo)

Corpo in alluminio pressofuso di alta qualità, leva in acciaio  
 Manici rivestiti in resina termoplastica  
 Completa di 4 testine per rivetti di acciaio fino Ø 4 mm e di alluminio fino Ø 5 mm  
 Lunghezza testa 72 mm  
 Peso 0,8 kg

**Testa girevole a 360°**



Lunghezza totale 290 mm **B 1976 3000** **ABC** € 55,20 **€ 33,90**

## Rivettatrice oleopneumatica

Di lunga durata, rapide e sicure sono adatte per lavori in serie  
 Con serbatoio estraibile per la raccolta dei residui di rivetto - Ottimo rapporto peso-potenza  
 Attacco filettato 1/4" Gas per tubi con Ø interno 10 mm - Pressione di esercizio 6,3 Bar

**Forza di trazione 8600 N**

### Corpo in lega di alluminio

Completa di 4 testine per rivetti di acciaio, acciaio inossidabile, alluminio e rame Ø 2,4 - 3,2 - 4 - 4,8 mm

Corsa 14 mm  
 Consumo aria 2 l/ciclo (rivetto)  
 Rumorosità a vuoto 76,3 dB(A)  
 Vibrazioni a vuoto 1,0 m/s<sup>2</sup>  
 Lunghezza totale 275 mm  
 Peso 1,5 kg



**B 1980 1000** **ABC** € 279,00 **€ 136,70**

### In acciaio al cromo-vanadio

Esecuzione conica, interamente brunita, con filettatura sinistra automordente  
 Per elevate prestazioni  
 Adatti per estrarre viti spezzate con filettatura destra

- 5 pz.** M 4÷6 - 6÷7 - 8÷10 - 12÷14 - 14÷18
- 6 pz.** M 4÷6 - 6÷7 - 8÷10 - 12÷14 - 14÷18 - 18÷24
- 8 pz.** M 4÷6 - 6÷7 - 8÷10 - 12÷14 - 14÷18 - 18÷24 - 24÷33 - 33÷45



Per viti **M 4 ÷ M 18** - 5 pz. **C 3294 4005** **ABC** € 22,30 **€ 13,70**  
 Per viti **M 4 ÷ M 24** - 6 pz. **C 3294 4006** **ABC** € 33,00 **€ 20,30**  
 Per viti **M 4 ÷ M 45** - 8 pz. **C 3294 4008** **ABC** € 74,00 **€ 45,50**

## Kit con corpi ad espansione per cuscinetti a sfere

### Corpi ad espansione in acciaio forgiato

A tre griffe, ad ampio raggio - Esecuzione particolarmente robusta  
Si impiegano in abbinamento alle staffe di contrasto



Composto da:

#### 6 corpi ad espansione

10÷13 - 14÷19 - 20÷25 -  
25÷30 - 30÷37 - 38÷45 mm

#### 1 staffa di contrasto

per corpi Ø 6÷50 mm  
Fornito in cassetta

Per espansioni 10÷45 mm **C 3300 5045** ~~€ 434,00~~ **€ 266,90**

## Estrattori per interni ed esterni

### In acciaio forgiato

Esecuzione nichelata

### Con 2 bracci rinforzati scorrevoli su guida

Reversibili



Apertura max <b>80 mm</b>	<b>C 3322 2080</b>	<del>€ 69,50</del>	<b>€ 42,70</b>
Apertura max <b>130 mm</b>	<b>C 3322 2130</b>	<del>€ 80,00</del>	<b>€ 49,10</b>
Apertura max <b>160 mm</b>	<b>C 3322 2160</b>	<del>€ 128,00</del>	<b>€ 78,60</b>
Apertura max <b>200 mm</b>	<b>C 3322 2200</b>	<del>€ 143,00</del>	<b>€ 87,80</b>
Apertura max <b>250 mm</b>	<b>C 3322 2250</b>	<del>€ 246,00</del>	<b>€ 151,10</b>
Apertura max <b>350 mm</b>	<b>C 3322 2350</b>	<del>€ 289,00</del>	<b>€ 177,50</b>
Apertura max <b>520 mm</b>	<b>C 3322 2520</b>	<del>€ 410,00</del>	<b>€ 252,00</b>

## Mazzuole con teste intercambiabili

Adatte per aggiustatori, carrozzieri, meccanici, battilastra, piastrellisti, ecc.

### Con teste in resina sintetica

Manico anatomico in legno di frassino



Teste Ø <b>22 mm</b>	<b>C 3477 1022</b>	<del>€ 11,60</del>	<b>€ 7,15</b>
Teste Ø <b>27 mm</b>	<b>C 3477 1027</b>	<del>€ 14,40</del>	<b>€ 8,90</b>
Teste Ø <b>35 mm</b>	<b>C 3477 1035</b>	<del>€ 22,40</del>	<b>€ 13,80</b>
Teste Ø <b>50 mm</b>	<b>C 3477 1050</b>	<del>€ 48,00</del>	<b>€ 29,50</b>
Teste Ø <b>60 mm</b>	<b>C 3477 1060</b>	<del>€ 68,50</del>	<b>€ 42,10</b>

## Martelli per meccanica

Testa in acciaio speciale forgiato, temperata e rinvenuta  
Superficie battente e penna simmetrica lucide - DIN 1041

### Con manico anatomico in legno di frassino



Peso <b>300 g</b>	<b>C 3432 1300</b>	<del>€ 10,90</del>	<b>€ 7,20</b>
Peso <b>500 g</b>	<b>C 3432 1500</b>	<del>€ 13,50</del>	<b>€ 8,90</b>
Peso <b>800 g</b>	<b>C 3432 1800</b>	<del>€ 19,30</del>	<b>€ 12,80</b>
Peso <b>1000 g</b>	<b>C 3432 1990</b>	<del>€ 21,90</del>	<b>€ 14,40</b>
Peso <b>1500 g</b>	<b>C 3432 1995</b>	<del>€ 26,70</del>	<b>€ 17,60</b>
Peso <b>2000 g</b>	<b>C 3432 1999</b>	<del>€ 32,30</del>	<b>€ 21,20</b>

### Con manico antiscivolo in materiale sintetico resistente alle sollecitazioni



Peso <b>300 g</b>	<b>C 3432 2300</b>	<del>€ 23,70</del>	<b>€ 15,50</b>
Peso <b>500 g</b>	<b>C 3432 2500</b>	<del>€ 27,40</del>	<b>€ 17,80</b>
Peso <b>800 g</b>	<b>C 3432 2800</b>	<del>€ 34,80</del>	<b>€ 22,80</b>
Peso <b>1000 g</b>	<b>C 3432 2990</b>	<del>€ 39,70</del>	<b>€ 25,80</b>

## Mazzuole antirimbalo

Adatte per aggiustatori, carrozzieri, meccanici, battilastra, piastrellisti, ecc.

Il corpo contiene delle piccole sfere di acciaio per l'assorbimento dei rimbalzi durante l'impiego

### Con manico anatomico in tubo metallico

Teste intercambiabili in nylon



Teste Ø <b>35 mm</b>	<b>C 3482 5035</b>	<del>€ 45,00</del>	<b>€ 27,70</b>
Teste Ø <b>40 mm</b>	<b>C 3482 5040</b>	<del>€ 55,00</del>	<b>€ 33,80</b>
Teste Ø <b>50 mm</b>	<b>C 3482 5050</b>	<del>€ 71,00</del>	<b>€ 43,60</b>
Teste Ø <b>60 mm</b>	<b>C 3482 5060</b>	<del>€ 79,00</del>	<b>€ 48,50</b>
Teste Ø <b>70 mm</b>	<b>C 3482 5070</b>	<del>€ 129,00</del>	<b>€ 68,90</b>



## Assortimenti di cacciaspine

In acciaio al cromo-vanadio - DIN 6450

A sezione ottagonale

Lunghezza totale 150 mm

Su supporto da banco in plastica

Esecuzione zincata



6 pz.

Ø 3 - 4 - 5 - 6 - 8 - 10 mm **C 3623 2900** ~~€ 35,30~~ **€ 23,<sup>80</sup>**

Con 6 cacciaspine con durezza superiore ca. 59 HRC

Testa temperata resistente all'impatto, con bordi arrotondati

Diometri facilmente individuabili tramite la differente colorazione

In cassetta di plastica



6 pz.

Ø 3 - 4 - 5 - 6 - 8 - 10 mm **C 3623 6000** ~~€ 90,00~~ **€ 55,<sup>30</sup>**

In acciaio speciale

Esecuzione brunita di alta precisione

Impugnatura ergonomica

in morbido materiale plastico per ridurre notevolmente le

vibrazioni ed ammortizzare i colpi

Su supporto in lamiera utilizzabile su banco o da parete



5 pz.

Ø 3 - 4 - 5 - 6 - 8 mm **C 3625 0000** ~~€ 72,00~~ **€ 45,<sup>80</sup>**

## Estrattore di perni filettati

Utensile adatto per estrarre e tirare perni filettati

Utilizzo:

- scegliere l'adattatore con la filettatura corrispondente a quella del perno

- avvitarlo sull'asta dell'estrattore con la massa battente

- spingere verso l'alto la massa del martello scorrevole per estrarre il perno

Con 6 perni filettati:  
M3 - M4 - M5 - M6 - M8 - M10



**C 3628 7000** ~~€ 130,00~~ **€ 85,<sup>90</sup>**

## Archetti per seghette da metallo

Completati di lama bimetallica a 24 denti per pollice, lunghezza 12" (300 mm)

Esecuzione in tubo rettangolare da 10x20 mm, in alluminio verniciato

Impugnatura in alluminio

Per lame da 12 pollici (300 mm)

La lama può essere montata in due posizioni per tagli a 45° e 90° - Con serbatoio portalama



Con lama bimetallica **FABC-TOOLS** D 2728/5

**D 2763 1000** ~~€ 18,20~~ **€ 12,<sup>20</sup>**

In tubo di acciaio cromato rettangolare da 12,5x25 mm con impugnatura chiusa

Per lame da 12 pollici (300 mm)

Impugnatura in lega leggera con meccanismo speciale che consente di effettuare una forte e corretta tensione della lama con forza 2 volte superiore rispetto ai migliori archetti

Evita anche il pericolo di dannose flessioni delle lame e permette di effettuare tagli rapidi e precisi

Per la giusta tensione delle lame è necessario ruotare la levetta tendilama per max 8 giri

La lama può essere montata in due posizioni per tagli a 45° e 90°

Con serbatoio portalama

Lunghezza totale 400 mm



Con lama bimetallica **FABC-TOOLS** D 2728/5

**D 2763 2000** ~~€ 42,90~~ **€ 25,<sup>90</sup>**

## Seghette per metalli - Per uso a mano

In acciaio super rapido - HSS - BIMETALLICHE

Tagliente in acciaio rapido M 2 - Durezza minima dei denti HRC 63

Larghezza x spessore 13 x 0,63 mm

Lunghezza universale 300 mm (12 pollici)

In confezione da 10 pezzi



Denti per pollice 18	<b>D 2728 5018</b>	<del>€ 3,40</del>	<b>€ 1,<sup>99</sup></b>
Denti per pollice 24	<b>D 2728 5024</b>	<del>€ 3,40</del>	<b>€ 1,<sup>99</sup></b>
Denti per pollice 32	<b>D 2728 5032</b>	<del>€ 3,40</del>	<b>€ 1,<sup>99</sup></b>

**LENOX** - Made in U.S.A. - Lama bianca

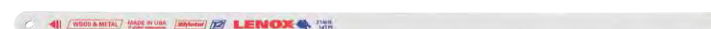

Denti per pollice 18	<b>D 2728 6018</b>	<del>€ 4,50</del>	<b>€ 2,<sup>50</sup></b>
Denti per pollice 24	<b>D 2728 6024</b>	<del>€ 4,50</del>	<b>€ 2,<sup>50</sup></b>
Denti per pollice 32	<b>D 2728 6032</b>	<del>€ 4,50</del>	<b>€ 2,<sup>50</sup></b>

## Pistole per cartucce di silicone

Interamente in alluminio

Esecuzione finemente verniciata

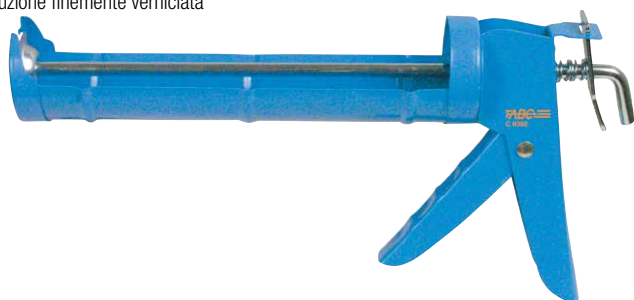

**C 6350 0000** € 5,50 ~~€ 3,40~~

## Pistole per cartucce di silicone

Con cilindro in alluminio

Impugnatura in pressofusione di alluminio verniciata

Meccanismo stabile, ben guidato, per forti pressioni

Asta di spinta a sezione tonda, piattello in lamiera di acciaio

**Adatta anche per salsicce sigillanti**

Completa di cono e piattello di spinta

Lunghezza totale 225 mm



**C 6356 0000** € 18,10 ~~€ 11,10~~

## Morse parallele da banco



Interamente in acciaio

Ganasce incorporate in acciaio temperato, adatte anche per il serraggio di tubi

Con guida regolabile in ottone, scanalatura per lo scarico dei trucioli e largo ripiano ad incudine

Apertura max. 100 mm **L 3370 0100** € 129,00 ~~€ 79,20~~

Apertura max. 125 mm **L 3370 0125** € 189,00 ~~€ 115,90~~

Apertura max. 150 mm **L 3370 0150** € 240,00 ~~€ 147,50~~

### Modello «HEUER Compact» - Ad apertura rapida

Con sistema "Quicklaunch" che velocemente consente di regolare l'apertura delle ganasce da 0 a 130 mm senza l'impiego della leva di manovra

Corpo con scala in centimetri per la pre-regolazione dell'apertura, che una volta raggiunta, è percettibile all'udito e visivamente

Ganasce per tubi  $\varnothing 5/8" \div 2"$ , intercambiabili a vite (con una faccia zigrinata ed una liscia)



**Forza di serraggio di 10 kN**

Larghezza ganasce 120 mm

Apertura massima 130 mm

Altezza totale 156 mm - Profondità 65 mm

Peso 4,5 kg

**L 3377 0120** € 418,00 ~~€ 275,60~~

## Torcia a gas

Saldatore a pistola con attacco  $7/16"$  per impiego con bomboletta a propano/butano

Accensione piezoelettrica

Utilizzabile a  $360^\circ$  e indicato per impiego in spazi ristretti

Con bruciatore speciale che

dopo 15 sec. dall'accensione evita

"la fase liquida" del gas a bombola

capovolta

Fornita senza bomboletta K 3781 3700



**Temperatura max. 1300°C**

**K 3781 3100** ~~€ 73,00~~ **€ 44,90**

Bomboletta al propano (30%) / butano (70%)

con valvola  $7/16"$

Contenuto 330 g



**K 3781 3700** ~~€ 12,40~~ **€ 7,70**



Quicklaunch: per apertura rapida senza leva di manovra



Scala in cm per la pre-regolazione dell'apertura

### Saldatore a gas butano con accessori

Versatile, leggero, di impiego facile e sicuro, ricaricabile  
Utilizzo con fiamma libera, con punta per saldare o ugello ad aria calda  
Con interruttore ON/OFF di erogazione del gas e regolatore minimo/massimo

**Temperature:**

- a fiamma libera fino a 1300°C
- ad aria calda da 250°C a 550°C

Fornito in cassetta di resina sintetica composto da:

- 1 saldatore K 3780,**
- 3 punte per saldare** (1 conica, 1 piatta larghezza 2,4 mm e 1 a coltello),
- 1 ugello** per convogliare aria calda,
- 1 spugnetta** per pulitura punte e filo per saldare

Dimensioni cassetta LxPxh 275x170x45 mm



**K 3781 0000** **ABC** € 203,00 **€ 122,50**

### Saldatori a batteria

Adatto per l'impiego in elettronica, ingegneria elettrica e meccanica, è adatto per saldature mobili senza richiedere l'alimentazione tramite corrente  
Sicuro e di lunga autonomia, tramite pulsante ON/OFF che scalda la punta solo quando premuto

**A rapido riscaldamento**

<b>Saldatore</b>	<b>30W</b>
Batteria	2900 mAh
Temperatura max.	600 °C
Riscaldamento	8 sec
Autonomia	45 min



Adatto per riparazioni rapide di circuiti stampati e saldature mobili  
Corpo in polipropilene con inserti in gomma antiscivolo  
**Batteria agli ioni di Litio (Li-ion)** ad alte prestazioni con LED per indicare lo stato di carica  
Corpo in materiale plastico resistente agli urti, con presa antiscivolo



Fornito in cassetta di plastica con punta per saldatura, a coltello e circolare, tappo di sicurezza, spugna, rocchetto di filo Ø 1 mm, cavo USB per la ricarica

**K 3782 4000** **ABC** € 215,00 **€ 137,90**

### Serragianti rapidi a cremagliera

**Corpo in materiale poliammidico rinforzato con fibra di vetro - Asta nervata in acciaio - Impugnatura ergonomica con inserto in gomma**

Adatti **per serrare o per divaricare** rimuovendo la ganaschia mobile ed inserendola dal lato opposto

Avanzamento a cremagliera - Sbloccaggio a leva per l'adattamento rapido al pezzo - Ganasce con cappucci di protezione (rimovibili) in morbida resina

**Con meccanismo per la rotazione dell'impugnatura a 360°**

Adatto per facilitarne l'utilizzo in ogni situazione posizionando l'impugnatura vicino alla guida  
Meccanismo di blocco a 12 posizioni



**Forza di serraggio 1400 N**  
Sezione asta 18x5 mm

Apertura utile <b>150 mm</b>	<b>L 6142 7150</b>	<b>BESSEY</b>	€ 55,50	<b>€ 34,10</b>
Apertura utile <b>300 mm</b>	<b>L 6142 7300</b>	<b>BESSEY</b>	€ 60,00	<b>€ 36,80</b>
Apertura utile <b>450 mm</b>	<b>L 6142 7450</b>	<b>BESSEY</b>	€ 65,00	<b>€ 39,80</b>
Apertura utile <b>600 mm</b>	<b>L 6142 7600</b>	<b>BESSEY</b>	€ 71,00	<b>€ 43,50</b>

**Kit di serragianti rapidi a cremagliera**

- 2 pz. **apertura utile 150 mm** - sezione asta 14x5 mm - distanziamento 125-270 mm
- 2 pz. **apertura utile 300 mm** - sezione asta 18x5 mm - distanziamento 160-450 mm



**L 6142 9004** **BESSEY** € 125,00 **€ 74,90**

## Serragianti universali

**Interamente in acciaio con ganasce forgiate ed asta nervata** - Esecuzione zincata  
 Ganasce superiore ed asta in un unico profilato di acciaio **con nervatura di forma speciale**  
 per sopportare elevate pressioni  
 Ganasce inferiore in acciaio forgiato con vite temperata e piattello orientabile fino a 35°



Con leva a bloccaggio rapido a cricchetto

Apertura utile <b>120 mm</b>	<b>L 6143 3120</b>	<del>ABC</del>	<del>€ 59,50</del>	<b>€ 37,50</b>
Apertura utile <b>160 mm</b>	<b>L 6143 3160</b>	<del>ABC</del>	<del>€ 65,00</del>	<b>€ 39,90</b>
Apertura utile <b>200 mm</b>	<b>L 6143 3200</b>	<del>ABC</del>	<del>€ 84,00</del>	<b>€ 49,50</b>
Apertura utile <b>250 mm</b>	<b>L 6143 3250</b>	<del>ABC</del>	<del>€ 94,50</del>	<b>€ 55,80</b>
Apertura utile <b>300 mm</b>	<b>L 6143 3300</b>	<del>ABC</del>	<del>€ 117,00</del>	<b>€ 68,40</b>
Apertura utile <b>400 mm</b>	<b>L 6143 3400</b>	<del>ABC</del>	<del>€ 123,00</del>	<b>€ 71,80</b>
Apertura utile <b>500 mm</b>	<b>L 6143 3500</b>	<del>ABC</del>	<del>€ 130,00</del>	<b>€ 76,25</b>



Con leva scorrevole

Apertura utile <b>120 mm</b>	<b>L 6143 2120</b>	<del>ABC</del>	<del>€ 26,90</del>	<b>€ 15,00</b>
Apertura utile <b>160 mm</b>	<b>L 6143 2160</b>	<del>ABC</del>	<del>€ 33,90</del>	<b>€ 18,50</b>
Apertura utile <b>200 mm</b>	<b>L 6143 2200</b>	<del>ABC</del>	<del>€ 44,90</del>	<b>€ 24,60</b>
Apertura utile <b>250 mm</b>	<b>L 6143 2250</b>	<del>ABC</del>	<del>€ 54,50</del>	<b>€ 30,10</b>
Apertura utile <b>300 mm</b>	<b>L 6143 2300</b>	<del>ABC</del>	<del>€ 69,00</del>	<b>€ 37,60</b>
Apertura utile <b>400 mm</b>	<b>L 6143 2400</b>	<del>ABC</del>	<del>€ 73,00</del>	<b>€ 40,60</b>
Apertura utile <b>500 mm</b>	<b>L 6143 2500</b>	<del>ABC</del>	<del>€ 79,50</del>	<b>€ 44,40</b>
Apertura utile <b>600 mm</b>	<b>L 6143 2600</b>	<del>ABC</del>	<del>€ 89,00</del>	<b>€ 48,00</b>
Apertura utile <b>800 mm</b>	<b>L 6143 2800</b>	<del>ABC</del>	<del>€ 118,00</del>	<b>€ 63,60</b>

### Con impugnatura anatomica in materiale bicomponente con snodo

La particolare forma dell'impugnatura consente di aumentare notevolmente la forza di serraggio

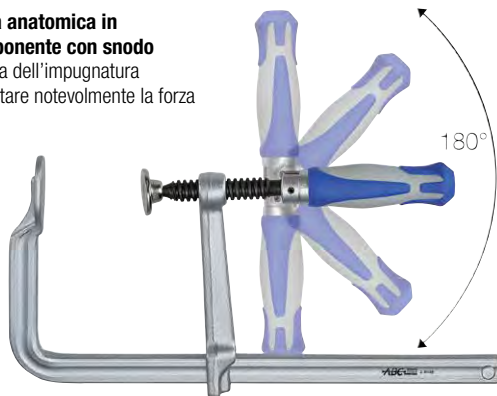

Apertura utile <b>200 mm</b>	<b>L 6145 0200</b>	<del>ABC</del>	<del>€ 56,50</del>	<b>€ 34,70</b>
Apertura utile <b>250 mm</b>	<b>L 6145 0250</b>	<del>ABC</del>	<del>€ 66,00</del>	<b>€ 40,60</b>
Apertura utile <b>300 mm</b>	<b>L 6145 0300</b>	<del>ABC</del>	<del>€ 81,50</del>	<b>€ 50,10</b>
Apertura utile <b>400 mm</b>	<b>L 6145 0400</b>	<del>ABC</del>	<del>€ 88,00</del>	<b>€ 54,10</b>
Apertura utile <b>600 mm</b>	<b>L 6145 0600</b>	<del>ABC</del>	<del>€ 93,50</del>	<b>€ 57,50</b>

## Puntelli telescopici

**Con regolazione a vite e perno di fissaggio**  
**Superfici di appoggio inclinabili**  
 di  $\pm 45^\circ$  dimensioni 85x65 mm

**Con meccanismo di pompaggio a leva**  
 Adatto per consentire all'operatore la regolazione del supporto con una sola mano  
**Superfici di appoggio inclinabili di  $\pm 45^\circ$**   
 dimensioni 90x70 mm



Da 750 mm a 2900 mm



Da 1450 mm a 3700 mm

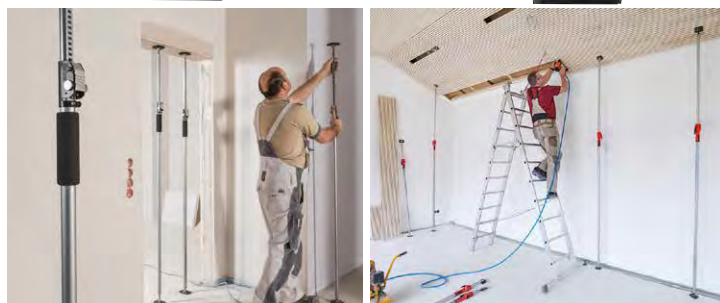

Estensione	mm	750÷1250	1450÷2500	1600÷2900
Portata estensione min.	kg	150	150	150
Portata estensione max.	kg	60	60	50
Peso	kg	1,4	2	2,2

Estens. <b>750-1250 mm</b>	<b>L 6231 1125</b>	<del>BESSEY</del>	<del>€ 53,00</del>	<b>€ 35,90</b>
Estens. <b>1450-2500 mm</b>	<b>L 6231 1250</b>	<del>BESSEY</del>	<del>€ 64,50</del>	<b>€ 44,00</b>
Estens. <b>1600-2900 mm</b>	<b>L 6231 1290</b>	<del>BESSEY</del>	<del>€ 70,50</del>	<b>€ 47,80</b>

Apertura utile	mm	1450÷2500	1700÷3000	2070÷3700
Portata estensione min.	kg	350	350	350
Portata estensione max.	kg	160	110	65
Peso	kg	3,3	3,8	4,5

Estens. <b>1450-2500 mm</b>	<b>L 6231 2250</b>	<del>BESSEY</del>	<del>€ 94,00</del>	<b>€ 63,70</b>
Estens. <b>1700-3000 mm</b>	<b>L 6231 2300</b>	<del>BESSEY</del>	<del>€ 103,00</del>	<b>€ 69,10</b>
Estens. <b>2070-3700 mm</b>	<b>L 6231 2370</b>	<del>BESSEY</del>	<del>€ 110,00</del>	<b>€ 73,70</b>

### Fascette stringitubo a nastro imbutito

Secondo norme DIN 3017

**Nastro imbutito, spigoli arrotondati:** ottimo serraggio **senza danneggiamenti** del tubo  
Ad alta resistenza e riutilizzabili più volte - Tenuta elevata con bassa coppia di serraggio  
**Si vendono in confezione da 10 pz.**

Interamente in acciaio zincato - W 1



W 1

Ø 8÷12 mm	L 6571 1008	Ace	€ 0,44	€ 0,25
Ø 10÷16 mm	L 6571 1010	Ace	€ 0,44	€ 0,25
Ø 12÷22 mm	L 6571 1012	Ace	€ 0,44	€ 0,25
Ø 16÷27 mm	L 6571 1016	Ace	€ 0,44	€ 0,25
Ø 25÷40 mm	L 6571 1025	Ace	€ 0,50	€ 0,29
Ø 30÷45 mm	L 6571 1030	Ace	€ 0,57	€ 0,32
Ø 32÷50 mm	L 6571 2032	Ace	€ 0,63	€ 0,37
Ø 40÷60 mm	L 6571 2040	Ace	€ 0,69	€ 0,40

### Nastro e carter in acciaio inossidabile AISI 430 - W 2

Vite in acciaio zincato



W 2

Ø 8÷12 mm	L 6573 1008	Ace	€ 0,50	€ 0,29
Ø 10÷16 mm	L 6573 1010	Ace	€ 0,50	€ 0,29
Ø 12÷22 mm	L 6573 1012	Ace	€ 0,57	€ 0,32
Ø 16÷27 mm	L 6573 1016	Ace	€ 0,57	€ 0,32
Ø 25÷40 mm	L 6573 1025	Ace	€ 0,63	€ 0,37
Ø 30÷45 mm	L 6573 1030	Ace	€ 0,69	€ 0,40
Ø 32÷50 mm	L 6573 2032	Ace	€ 0,94	€ 0,54
Ø 40÷60 mm	L 6573 2040	Ace	€ 1,01	€ 0,57

### Interamente in acciaio inossidabile AISI 304 - W 4

Adatte per ambienti corrosivi ed umidi (cantieri navali, settore alimentare, ecc.)



W 4

Ø 8÷12 mm	L 6575 1008	Ace	€ 0,94	€ 0,54
Ø 10÷16 mm	L 6575 1010	Ace	€ 0,94	€ 0,54
Ø 12÷22 mm	L 6575 1012	Ace	€ 0,94	€ 0,54
Ø 16÷27 mm	L 6575 1016	Ace	€ 1,01	€ 0,57
Ø 25÷40 mm	L 6575 1025	Ace	€ 1,19	€ 0,69
Ø 30÷45 mm	L 6575 1030	Ace	€ 1,26	€ 0,72
Ø 32÷50 mm	L 6575 2032	Ace	€ 1,45	€ 0,84
Ø 40÷60 mm	L 6575 2040	Ace	€ 1,58	€ 0,91

### Assortimenti di fascette stringitubo

Composto da **100 fascette L 6570/1**  
**Interamente in acciaio zincato - W 1**  
20 pz. Ø mm 8÷12  
20 pz. Ø mm 12÷22  
20 pz. Ø mm 16÷27  
30 pz. Ø mm 10÷16  
10 pz. Ø mm 25÷40



W 1

In cassetta di resina sintetica,  
dimensioni LxPxh 320x200x60 mm  
Con chiusura di sicurezza e impugnatura colorata per una  
rapida identificazione del tipo di fascette contenute

L 6590 1000 Ace € 67,50 € 38,<sup>90</sup>

### Con fascette L 6574/1 Interamente in acciaio inossidabile aISI 304 - W 4

10 pz. Ø mm 8÷12  
20 pz. Ø mm 10÷16  
12 pz. Ø mm 12÷22  
12 pz. Ø mm 16÷27  
6 pz. Ø mm 25÷40



W 4

In cassetta di resina sintetica,  
dimensioni LxPxh 320x200x60 mm  
Con chiusura di sicurezza e impugnatura colorata per una  
rapida identificazione del tipo di fascette contenute

L 6591 1000 Ace € 63,50 € 36,<sup>60</sup>

### Assortimenti di fascette stringitubo a nastro perforato

**Interamente in acciaio inossidabile AISI 304 - W 4**

Con **spigoli arrotondati** per un ottimo serraggio **senza danneggiamenti** del tubo  
Ad alta resistenza e riutilizzabili più volte - Tenuta elevata con bassa coppia di serraggio  
Indicate per settore automotive, industria, giardinaggio e usi domestici

Composto da:  
2 pz. Ø 10÷16 mm  
2 pz. Ø 14÷24 mm  
2 pz. Ø 18÷28 mm  
2 pz. Ø 24÷36 mm



W 4

L 6579 1800 Ace € 4,15 € 2,<sup>55</sup>

## Sollevatori magnetici

### Con corpo robusto in acciaio

Dotato di circuito interno costruito da **potenti magneti in lega di NEODIMIO**

Di dimensioni ridotte, ma allo stesso modo estremamente sicuro

Base prismatica adatta per il sollevamento di particolari sia piatti e sia tondi

Forza magnetica inseribile tramite leva di manovra anche con una sola mano

Portata max. piatto	kg	250	500	1000
Portata max. tondo	kg	125	250	500
Lungh. max. sollevabile	mm	2000	2500	3000
Piatto spessore min.	mm	15	20	30
Tondo Ø	mm	35÷270	35÷220	35÷360
Passaggio max. gancio	mm	43×35	60×52	60×52
Dimensioni L×P×h (senza leva)	mm	196×118×115	296×118×115	355×148×145
Peso	kg	14	26	45

Portata max. piatto <b>250 kg</b>	<b>L 6735 0250</b>	€ 699,00	<b>€ 429,00</b>
Portata max. piatto <b>500 kg</b>	<b>L 6735 0500</b>	€ 1.175,00	<b>€ 685,00</b>
Portata max. piatto <b>1000 kg</b>	<b>L 6735 1000</b>	€ 2.435,00	<b>€ 1.495,00</b>

**Fattore di sicurezza 3:1**



## Chiavi per filtri olio (Cartucce)

Con attacco quadro □ di manovra da 1/2" per serraggio di coppia controllato

Profilo di presa interno da 74,5 mm (8 lati)

Particolarmente adatte per autovetture FIAT 500 - 500C - Panda - Bravo - LANCIA Ypsilon - ALFA ROMEO 147 e motori 1.0 I Mild Hybrid, 1.2 I, 1.9 D Multijet - 1.9 JTD Ø esterno 105 mm



**C 2995 3500** € 47,80 **€ 33,70**

## Leve per pneumatici



**In acciaio al cromo-vanadio**

Esecuzione nichelata

Per pneumatici con camera d'aria di autovetture e motociclette

Lunghezza totale <b>300 mm</b>	<b>C 3007 0300</b>	€ 19,20	<b>€ 11,70</b>
Lunghezza totale <b>400 mm</b>	<b>C 3007 0400</b>	€ 25,60	<b>€ 15,90</b>
Lunghezza totale <b>500 mm</b>	<b>C 3007 0500</b>	€ 32,50	<b>€ 19,90</b>
Lunghezza totale <b>600 mm</b>	<b>C 3007 0600</b>	€ 33,80	<b>€ 24,50</b>

## Raccoglitori multiuso

Interamente in polietilene

Adatte per la raccolta di olio esausto, liquidi in genere e per lavaggio di piccole parti

Con 3 impugnature e beccuccio per il versamento sicuro del contenuto

Ideale per evitare traboccamenti durante il trasporto



Capacità <b>6 l</b>	<b>C 3001 8006</b>	€ 21,00	<b>€ 12,90</b>
Capacità <b>16 l</b>	<b>C 3001 8016</b>	€ 62,00	<b>€ 24,50</b>

## Allargatore meccanico universale

Utensile adatto per allargare la sede del gambo dell'ammortizzatore ed i braccetti trasversali per rimuovere facilmente l'ammortizzatore dall'alloggiamento del cuscinetto

Con superfici di pressione parallele per impedire all'utensile di fuoriuscire o scivolare accidentalmente

Ampio range per un utilizzo universale

**Campo di allargamento da 5,0 ÷ 11,5 mm**

**Attacco esterno** da 17 mm



<b>C 3051 1000</b>		€ 120,00	<b>€ 83,00</b>
--------------------	--	----------	----------------

## Carrello per meccanici

### In robusto telaio in plastica ad alta resistenza

Forma ergonomica con aree per una comoda movimentazione delle braccia e spazi laterali portautensili e minuteria  
Adatti per comodi interventi sotto la scocca del veicolo  
Con cuscino imbottito poggiatesta, pratica maniglia per il trasporto e 6 ruote

**Portata max. 140 kg**

Lunghezza 1020 mm  
Larghezza max. 470 mm  
Altezza da terra 120 mm  
Peso 4,4 kg



**TOP PRICE**

**C 3270 1000** ~~€ 93,00~~ **€ 56,<sup>90</sup>**

## Chiavi a bussola per avvitadadi ad impulso

### Kit di bussole e prolunga per ruote di autoveicoli FORD

Per rimuovere il dado ruota nel caso in cui la copertura cromata sia mancante o rovinata  
Utilizzo sui veicoli FORD: B-Max - C-Max - EcoSport - Fiesta - Focus - GrandC-Max - KA - Kuga - Mondeo - Puma - Ranger - Tourneo - Transit - S-Max - Galaxy - Transit - Tourneo Connect - Tourneo Custom - Mustang

Composto da:

1 chiave a bussola con **2 aperture** **18 e 20 mm**

1 chiave a bussola con **2 aperture** **20 e 22 mm**

1 prolunga lunghezza 75 mm



Connessione prolunga chiave a bussola

**A 3223 3800** ~~€ 95,50~~ **€ 58,<sup>70</sup>**

## Tappetino di protezione

In materiale spugnoso, non assorbente e resistente ad olii, benzina e liquidi utilizzati in officina  
Adatto durante i controlli e interventi sotto la scocca degli autoveicoli  
Superficie lavabile  
Con impugnatura



mm 450x235x30h **M 2009 0000** ~~€ 27,70~~ **€ 15,<sup>50</sup>**

## Strumento per regolazione getto tergilunotto

Asta telescopica con testa magnetica Ø 6 mm e punta per la regolazione del getto  
L'asta estratta indica la direzione del getto sul vetro  
Con cappuccio di protezione per la punta

**Lunghezza: chiuso 150 mm - aperto 660 mm**



**C 3269 0000** ~~€ 21,60~~ **€ 13,<sup>40</sup>**

## Strumento per controllo pressione dei pneumatici

### Manometro Ø 63 mm, con scala 0÷12 bar con protezione in gomma antiurto

Impugnatura con levetta, pulsante per lo scarico, per impiego con una sola mano e gancio integrato per appendere lo strumento

Tubo flessibile lunghezza 400 mm completo di testina per gonfiaggio

Divisione 0,1 bar

Attacco filettato 1/4" Gas



**E 1139 9400** ~~€ 27,30~~ **€ 16,<sup>80</sup>**

## Dischi abrasivi per macchine portatili

Rinforzati con fibre di vetro ad alta resistenza - Elevato potere abrasivo - Bilanciati staticamente e dinamicamente - Velocità periferica d'uso 80 m/s - Foro Ø 22,23 mm

### Per troncare acciaio



Ø x spess. 115x1,0 mm	100 pz.	D 9809 0115	ABC TOOLS	€ 2,07	€ 0,84
Ø x spess. 125x1,0 mm	25 pz.	D 9809 0125	ABC TOOLS	€ 2,44	€ 1,30
Ø x spess. 115x1,5 mm	100 pz.	D 9810 0115	ABC TOOLS	€ 2,13	€ 0,84
Ø x spess. 125x1,5 mm	25 pz.	D 9810 0125	ABC TOOLS	€ 2,38	€ 1,25
Ø x spess. 230x1,9 mm	25 pz.	D 9810 0230	ABC TOOLS	€ 6,00	€ 3,20

### Per troncare acciaio inossidabile



Ø x spess. 115x1,0 mm	25 pz.	D 9811 0115	ABC TOOLS	€ 2,07	€ 1,10
Ø x spess. 125x1,0 mm	25 pz.	D 9811 0125	ABC TOOLS	€ 2,75	€ 1,45
Ø x spess. 115x1,5 mm	25 pz.	D 9812 0115	ABC TOOLS	€ 2,13	€ 1,15
Ø x spess. 125x1,5 mm	25 pz.	D 9812 0125	ABC TOOLS	€ 2,38	€ 1,25
Ø x spess. 230x1,9 mm	25 pz.	D 9812 0230	ABC TOOLS	€ 6,00	€ 3,20

### A centro depresso per troncare acciaio



Ø x spess. 115 x 3,0 mm	25 pz.	D 9813 0115	ABC TOOLS	€ 1,97	€ 1,25
Ø x spess. 180 x 3,0 mm	25 pz.	D 9813 0180	ABC TOOLS	€ 4,05	€ 2,50
Ø x spess. 230 x 3,0 mm	25 pz.	D 9813 0230	ABC TOOLS	€ 5,70	€ 3,50

### A centro depresso per troncare acciaio inossidabile



Ø x spess. 115x3,0 mm	25 pz.	D 9814 0115	ABC TOOLS	€ 2,44	€ 1,50
Ø x spess. 230x3,0 mm	25 pz.	D 9814 0230	ABC TOOLS	€ 6,75	€ 4,15

### A centro depresso per sbavare acciaio



Ø x spess. 115x6,0 mm	10 pz.	D 9816 0115	ABC TOOLS	€ 3,70	€ 1,80
Ø x spess. 125x6,0 mm	10 pz.	D 9816 0125	ABC TOOLS	€ 3,95	€ 1,90
Ø x spess. 230x6,0 mm	10 pz.	D 9816 0230	ABC TOOLS	€ 11,40	€ 5,30

### A centro depresso per sbavare acciaio inossidabile

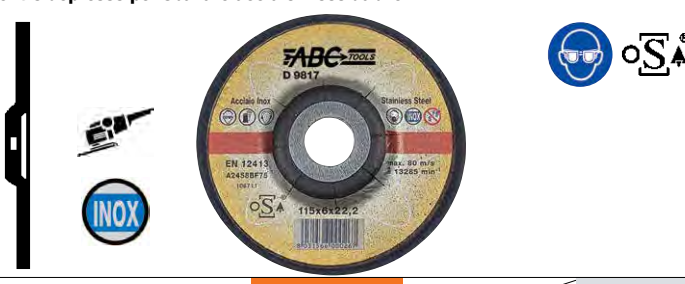

Ø x spess. 115x6,0 mm	10 pz.	D 9817 0115	ABC TOOLS	€ 4,60	€ 2,20
-----------------------	--------	-------------	-----------	--------	--------

## Dischi abrasivi per macchine fisse

Rinforzati con fibre di vetro ad alta resistenza - Elevato potere abrasivo  
Bilanciati staticamente e dinamicamente

### Esecuzione piana per troncare acciaio

Velocità periferica d'uso 100 m/s  
Foro Ø 25,4 mm



Ø x spess. 300x3,0 mm	D 9808 0300	ABC TOOLS	€ 10,70	€ 6,70
Ø x spess. 350x3,5 mm	D 9808 0355	ABC TOOLS	€ 19,70	€ 12,10





## Dischi abrasivi per macchine portatili

**Rinforzati con fibre di vetro ad alta resistenza** - Elevato potere abrasivo

Ottima adesione tra la grana e il legante resinoidi per proprietà di taglio migliorate

**Processi di produzione ottimizzati** e rispettosi delle norme ecologiche, con odore e polvere ridotti ai minimi livelli durante l'utilizzo quotidiano

Velocità periferica d'uso 80 m/s

Esecuzione **MINI per troncatura acciaio inossidabile** - INOX

Con foro Ø 6 mm



Ø × spess. 50×1,0 mm	50 pz.	<b>D 9818 6001</b>	<b>LUKAS</b>	€ 2,88	€ 1,80
Ø × spess. 76×1,0 mm	50 pz.	<b>D 9818 6012</b>	<b>LUKAS</b>	€ 3,35	€ 2,05

Esecuzione **MINI per troncatura acciaio inossidabile** - INOX

Con foro Ø 10 mm



Ø × spess. 50×1,0 mm	50 pz.	<b>D 9818 1001</b>	<b>LUKAS</b>	€ 2,88	€ 1,80
Ø × spess. 76×1,0 mm	50 pz.	<b>D 9818 1002</b>	<b>LUKAS</b>	€ 3,35	€ 2,05
Ø × spess. 76×3,0 mm	25 pz.	<b>D 9818 1004</b>	<b>LUKAS</b>	€ 3,75	€ 2,30

Per troncatura acciaio



Ø × spess. 115×1,0 mm	50 pz.	<b>D 9820 1115</b>	<b>LUKAS</b>	€ 2,14	€ 1,40
Ø × spess. 125×1,0 mm	50 pz.	<b>D 9820 1125</b>	<b>LUKAS</b>	€ 1,97	€ 1,25
Ø × spess. 180×3,0 mm	25 pz.	<b>D 9820 1180</b>	<b>LUKAS</b>	€ 5,00	€ 3,10
Ø × spess. 230×3,0 mm	25 pz.	<b>D 9820 1230</b>	<b>LUKAS</b>	€ 5,80	€ 3,60

Per sbavatura acciaio



Ø × spess. 115×6,0 mm	10 pz.	<b>D 9823 1115</b>	<b>LUKAS</b>	€ 3,95	€ 2,50
Ø × spess. 125×6,0 mm	10 pz.	<b>D 9823 1125</b>	<b>LUKAS</b>	€ 4,50	€ 2,80
Ø × spess. 180×6,5 mm	10 pz.	<b>D 9823 1180</b>	<b>LUKAS</b>	€ 7,95	€ 4,90
Ø × spess. 230×6,5 mm	10 pz.	<b>D 9823 1230</b>	<b>LUKAS</b>	€ 10,40	€ 6,50

Per troncatura acciaio inossidabile



Ø × spess. 115×1,0 mm	50 pz.	<b>D 9820 2115</b>	<b>LUKAS</b>	€ 1,88	€ 1,15
Ø × spess. 125×1,0 mm	50 pz.	<b>D 9820 2125</b>	<b>LUKAS</b>	€ 2,14	€ 1,35
Ø × spess. 180×1,6 mm	25 pz.	<b>D 9820 2180</b>	<b>LUKAS</b>	€ 4,20	€ 2,70
Ø × spess. 230×1,9 mm	25 pz.	<b>D 9820 2230</b>	<b>LUKAS</b>	€ 5,20	€ 3,20

Per sbavatura acciaio inossidabile



Ø × spess. 115×6,4 mm	10 pz.	<b>D 9823 2115</b>	<b>LUKAS</b>	€ 4,20	€ 2,70
Ø × spess. 125×6,4 mm	10 pz.	<b>D 9823 2125</b>	<b>LUKAS</b>	€ 4,80	€ 3,00
Ø × spess. 230×6,4 mm	10 pz.	<b>D 9823 2230</b>	<b>LUKAS</b>	€ 12,30	€ 7,70

Campi di applicazione	Acciaio inossidabile	Acciaio	Alluminio	Pietre Mattoni	Ghisa	Titanio
-----------------------	----------------------	---------	-----------	-------------------	-------	---------

## Dischi abrasivi

### Mod. SLTT - iQSerie - Per elevate prestazioni

Per impiego universale su acciaio e alluminio, applicazioni generiche e un'asportazione del materiale più efficiente

Con **lamelle ZK in tela con corindone allo zirconio**, estremamente tenace con alta resistenza alla pressione

**Lamelle a forma di falce**, con oltre il 70% di materiale abrasivo situato nella parte esterna rispetto al perimetro del supporto e **aumenta notevolmente la durata del disco**

Con **robusto platereccio** (supporto) **metallico** per ridurre le vibrazioni



Grana 40	Ø 115 mm	D 9683 7040	LUKAS	€ 11,90	€ 7,30
Grana 60	Ø 115 mm	D 9683 7060	LUKAS	€ 11,90	€ 7,30
Grana 40	Ø 125 mm	D 9683 8040	LUKAS	€ 14,10	€ 8,65
Grana 60	Ø 125 mm	D 9683 8060	LUKAS	€ 14,10	€ 8,65

### Mod. SLTT HybridPerfection

Con **innovativo tessuto abrasivo Ceramic4x** che unito alla speciale forma arrotondata delle lamelle, consente **elevatissime capacità di asportazione** su materiali in acciaio

Particolarmente indicati per lavori gravosi su acciaio, lamiere navali, acciaio Hardox, leghe a base di nichel e titanio

Ulteriore strato abrasivo attivo per acciaio inossidabile - Totale assenza di ferro, zolfo e cloro

Con **robusto platereccio** (supporto) **metallico** per ridurre le vibrazioni



Grana 40	Ø 115 mm	D 9683 7340	LUKAS	€ 19,10	€ 11,80
Grana 60	Ø 115 mm	D 9683 7360	LUKAS	€ 19,10	€ 11,80
Grana 40	Ø 125 mm	D 9683 8340	LUKAS	€ 22,20	€ 13,70
Grana 60	Ø 125 mm	D 9683 8360	LUKAS	€ 22,20	€ 13,70

### Mod. SLTO - BASE-X

Con **lamelle di tela abrasiva con corindone allo zirconio** azzurro/verde

**Platereccio** (supporto) **in vetroresina** - Esecuzione piatta



Grana 40	Ø 115 mm	D 9689 2040	LUKAS	€ 4,80	€ 2,95
Grana 60	Ø 115 mm	D 9689 2060	LUKAS	€ 4,80	€ 2,95
Grana 80	Ø 115 mm	D 9689 2080	LUKAS	€ 4,80	€ 2,95
Grana 40	Ø 125 mm	D 9689 3040	LUKAS	€ 6,15	€ 3,80
Grana 60	Ø 125 mm	D 9689 3060	LUKAS	€ 6,15	€ 3,80
Grana 80	Ø 125 mm	D 9689 3080	LUKAS	€ 6,15	€ 3,80

## Spazzole manuali

### Modello ricurvo per impiego universale

#### Con filo tondo in acciaio ondulato

Dorso in metallo - Manico in plastica



Lunghezza totale 250 mm **D 3993 1100** **ABC** ~~€ 3,50~~ **€ 2,15**

#### Con filo in PVC rigido

Dorso in metallo - Manico in plastica



Lunghezza totale 250 mm **D 3993 5500** **ABC** ~~€ 7,80~~ **€ 5,20**

#### Con filo ondulato in ottone

Dorso in metallo - Manico in plastica



Lunghezza totale 250 mm **D 3993 5600** **ABC** ~~€ 8,80~~ **€ 5,95**

#### Con impugnatura ergonomica, bicomponente antiscivolo

Esecuzione **rialzata** per evitare durante l'utilizzo il contatto delle dita sul particolare in lavorazione

Impugnatura maggiorata con foro per appendere - A 4 ranghi

Con **filo liscio in acciaio Ø 0,35 x h 25 mm**



Lunghezza totale 260 mm **D 3982 2000** **osborn** ~~€ 14,60~~ **€ 8,90**

Con **filo liscio in acciaio inossidabile Ø 0,35 x h 25 mm - INOX**



Lunghezza totale 260 mm **D 3982 3000** **osborn** ~~€ 20,30~~ **€ 12,40**

### Spazzole a pennello con gambo

**Calotta in acciaio zincato completa di gambo** per trattenere il filo  
Per la lavorazione e pulizia di superfici, rimozione di vernici, scorie, bave, punti di saldatura, ruggine, ecc.

**Filo di acciaio ottonato ondulato Ø 0,30 mm**

Gambo ØxL 6x22 mm

Velocità max. giri/min 4500



Ø 10 mm	D 4012 0010	<del>FABE</del>	<del>€ 3,70</del>	€ 2, <sup>30</sup>
Ø 17 mm	D 4012 0017	<del>FABE</del>	<del>€ 4,40</del>	€ 2, <sup>70</sup>
Ø 25 mm	D 4012 0025	<del>FABE</del>	<del>€ 5,60</del>	€ 3, <sup>45</sup>
Ø 30 mm	D 4012 0030	<del>FABE</del>	<del>€ 6,55</del>	€ 4, <sup>05</sup>

### Spazzole a tazza con gambo

**Con filo di acciaio ottonato ondulato Ø 0,30 mm**

Adatte per irruvidire superfici, sbavare, disincrostare, rimozione di scorie, smalti e pulizia

Rendono le superfici omogenee e lucide e sono ideali per lavorazioni in zone di difficile accesso

Gambo Ø 6 mm

Velocità max. 4500 giri/min



Ø 50 mm	D 4014 0050	<del>FABE</del>	<del>€ 3,75</del>	€ 2, <sup>30</sup>
Ø 75 mm	D 4014 0075	<del>FABE</del>	<del>€ 5,15</del>	€ 3, <sup>20</sup>

### Spazzole a disco con foro

**A mazzetti di filo intrecciato**

Per lavori gravosi ad elevate velocità di rotazione - Di elevata durata e resistenza alla rottura  
Ideali per sbavare, rimuovere ruggine, vernici, scorie, disincrostare e cordoni di saldatura

**Con foro filettato M 14x2**

**Calotta bombata** per effettuare lavori in zone di difficile accesso, su spigoli e superfici irregolari

Filo di **acciaio temperato Ø 0,50 mm**

Velocità max. 12500 giri/min



Ø 100 mm	D 4015 3100	<del>FABE</del>	<del>€ 21,90</del>	€ 13, <sup>50</sup>
Ø 115 mm	D 4015 3115	<del>FABE</del>	<del>€ 25,50</del>	€ 15, <sup>70</sup>

**Con foro non filettato Ø 22,2 mm**  
Filo di **acciaio temperato Ø 0,50 mm**



Ø 115 mm	D 4015 6115	<del>FABE</del>	<del>€ 27,30</del>	€ 16, <sup>70</sup>
Ø 150 mm	D 4015 6150	<del>FABE</del>	<del>€ 38,80</del>	€ 23, <sup>80</sup>
Ø 178 mm	D 4015 6178	<del>FABE</del>	<del>€ 47,20</del>	€ 28, <sup>90</sup>

### Spazzole a tazza con foro

Adatte per irruvidire superfici, sbavare, disincrostare, rimozione di scorie, smalti e pulizia  
Rendono le superfici omogenee e lucide e sono ideali per lavorazioni in zone di difficile accesso

**Foro filettato M 14x2**

**Con filo di acciaio ottonato ondulato Ø 0,30 mm**



Ø 60 mm	D 4019 6060	<del>FABE</del>	<del>€ 10,10</del>	€ 6, <sup>20</sup>
Ø 75 mm	D 4019 6075	<del>FABE</del>	<del>€ 10,90</del>	€ 6, <sup>70</sup>
Ø 80 mm	D 4019 6080	<del>FABE</del>	<del>€ 12,90</del>	€ 7, <sup>90</sup>
Ø 100 mm	D 4019 6100	<del>FABE</del>	<del>€ 14,40</del>	€ 8, <sup>90</sup>
Ø 125 mm	D 4019 6125	<del>FABE</del>	<del>€ 20,80</del>	€ 12, <sup>80</sup>
Ø 150 mm	D 4019 6150	<del>FABE</del>	<del>€ 26,80</del>	€ 16, <sup>50</sup>

**Con filo di acciaio ritorto a mazzetti Ø 0,50 mm**



Ø 65 mm	D 4020 0065	<del>FABE</del>	<del>€ 16,90</del>	€ 10, <sup>50</sup>
Ø 80 mm	D 4020 0080	<del>FABE</del>	<del>€ 31,80</del>	€ 19, <sup>50</sup>
Ø 110 mm	D 4020 0110	<del>FABE</del>	<del>€ 38,70</del>	€ 23, <sup>80</sup>

### Spazzole a disco per sbavatura

Adatte per sbavare, satinare, irruvidire, disincrostare, rimozione di scorie, smalti, ecc.  
Spazzole ad alta densità e con sporgenza filo "T" ridotta per una maggiore aggressività ed asportazione di materiale

Per impiego singolo

Con **filo di acciaio ottonato ondulato Ø 0,30 mm**, ad elevata resistenza

**A fascia larga**

Fornite con serie di anelli riduttori per impiego su diversi fori di attacco



Ø 100x20 mm	D 4054 4100	<del>FABE</del>	<del>€ 22,00</del>	€ 13, <sup>50</sup>
Ø 125x25 mm	D 4054 4125	<del>FABE</del>	<del>€ 23,70</del>	€ 14, <sup>50</sup>
Ø 150x25 mm	D 4054 4150	<del>FABE</del>	<del>€ 28,90</del>	€ 17, <sup>80</sup>
Ø 200x25 mm	D 4054 4200	<del>FABE</del>	<del>€ 48,00</del>	€ 29, <sup>50</sup>

## Avvitadadi ad impulso

**Corpo leggero in materiale composito in fibra di nylon** ad alta resistenza con

impugnatura ergonomica isolata termicamente

Espulsione dell'aria posteriore attraverso l'impugnatura - **Reversibile**

Con **meccanismo a doppio martello**

Percussione regolabile a 3 stadi per rotazione destrorsa e 1 stadio per rotazione sinistrorsa

Attacco filettato aria 1/4" Gas per tubi con Ø interno 10 mm



Per bulloni fino	<b>M13</b>
Coppia di lavoro	<b>380 Nm</b>
Coppia max.	433 Nm
Impulsi/min	1200
Giri/min a vuoto max.	10000
Consumo aria	1,9 l/sec
Rumorosità a vuoto	4,4 m/s <sup>2</sup>
Vibrazioni a vuoto	91,4 dB(A)
Peso	1,2 kg



**E 1126 000** € 328,00 **€ 199,00**

**Con testa corta e potente meccanismo "Jumbo Hammer"**

Design estremamente compatto e maneggevole per lavorare anche in spazi ristretti

Percussione regolabile a più stadi per entrambi i sensi di rotazione

La levetta per la regolazione della potenza posizionabile su entrambi i lati, lo rende adatto per destrorsi e sinistrorsi

**Lunghezza testa 94 mm**



Per bulloni fino	<b>M 16</b>
Coppia di lavoro	<b>630 Nm</b>
Coppia max.	1085 Nm
Giri/min a vuoto max.	9500
Consumo aria	2,26 l/sec
Rumorosità a vuoto	98,7 dB(A)
Vibrazioni a vuoto	1,2 Kg
Peso	8,6 m/s <sup>2</sup>



**E 1126 210** € 389,00 **€ 152,00**

**Corpo compatto e leggero in lega di alluminio e materiale composito** ad alta resistenza

con impugnatura ergonomica isolata termicamente

Espulsione dell'aria posteriore attraverso l'impugnatura - **Reversibile**

Con **meccanismo a doppio martello**

Percussione regolabile a 3 stadi per rotazione destrorsa e 1 stadio per rotazione sinistrorsa

Attacco filettato aria 1/4" Gas per tubi con Ø interno 10 mm

**LEGGERO E COMPATTO**



Per bulloni fino	<b>M 16</b>
Coppia di lavoro	<b>610 Nm</b>
Coppia max.	745 Nm
Impulsi/min	1750
Giri/min a vuoto max.	11000
Consumo aria	2,3 l/sec
Rumorosità a vuoto	5,3 m/s <sup>2</sup>
Vibrazione a vuoto	85,2 db(A)
Peso	1,3 kg



**E 1126 140** € 389,00 **€ 239,00**

**Corpo leggero in materiale composito in fibra di nylon** ad alta resistenza con

impugnatura ergonomica isolata termicamente

Con potente **meccanismo a doppio martello**

Percussione regolabile a 3 stadi per rotazione destrorsa - **Reversibile**

Espulsione dell'aria posteriore attraverso l'impugnatura

Attacco filettato 1/4" Gas per tubi con Ø interno 10 mm



Per bulloni fino	<b>M 16</b>
Coppia di lavoro	<b>813 Nm</b>
Coppia max.	1288 Nm
Impulsi/min	1000
Giri/min a vuoto max.	7500
Consumo aria	2,1 l/sec
Rumorosità a vuoto	8,4 m/s <sup>2</sup>
Vibrazioni a vuoto	85,8 dB(A)
Peso	2 kg



**E 1126 250** € 389,00 **€ 219,00**

### Assortimento di avvitadadi e accessori con attacco 1/2"

Composto da:

1 avvitadadi ad impulso E 1126/25

**Corpo leggero in materiale composito in fibra di nylon** ad alta resistenza con

impugnatura ergonomica isolata termicamente

Con potente **meccanismo a doppio martello**

Percussione regolabile a 3 stadi per rotazione destrorsa - **Reversibile**

Espulsione dell'aria posteriore attraverso l'impugnatura

Attacco filettato 1/4" Gas per tubi con Ø interno 10 mm

10 bussole esagonali A 3223/18 da 12 - 13 - 14 - 15 - 16 - 17 - 18 - 19 - 21 - 22 mm

3 bussole esagonali lunghe A 3223/24 da 17 - 19 - 21 mm, con rivestimento protettivo esterno

1 pz. per tipo prolunga da 125 mm e snodo cardanico

In valigetta di resina sintetica

Dimensioni LxPxh 420x365x80 mm

Peso 5,7 kg

**E 1126 3000** € 553,00 **€ 319,00**



**16**  
pz.

## Avvitadadi ad impulso

Corpo leggero in materiale composito in fibra di nylon ad alta resistenza con impugnatura isolata termicamente

Con meccanismo a doppio martello

Espulsione dell'aria posteriore attraverso l'impugnatura - Reversibile

Attacco filettato aria 3/8" Gas per tubi con Ø interno 10 mm

Per bulloni fino	M 29
Coppia di lavoro	1526 Nm
Coppia max.	1491 Nm
Impulsi/min	750
Giri/min a vuoto max.	4500
Consumo aria	2,7 l/sec
Rumorosità a vuoto	6,2 m/s <sup>2</sup>
Vibrazioni a vuoto	96,6 dB(A)
Peso	3,8 kg



3/4"



Percussione regolabile a 3 stadi per rotazione destrorsa e 1 stadio per rotazione sinistrorsa

E 1126 4900 € 949,00 € 495,00

Corpo in alluminio con impugnatura ergonomica

Con potente meccanismo a doppio martello che sviluppa un impulso morbido e bilanciato e fornisce maggiore potenza con minori vibrazioni

Espulsione dell'aria posteriore

Reversibile

Attacco filettato 1/2" Gas per tubi Ø interno 13 mm

Per bulloni fino	M 39
Coppia max consigliata	3000 Nm
Coppia max.	2440 Nm
Disserraggio max.	2440 Nm
Impulsi/min	830
Giri/min a vuoto max	6200
Consumo aria	102 db(A)
Rumorosità a vuoto	4,5 l/sec
Vibrazioni a vuoto	6,1 m/s <sup>2</sup>
Peso	11,5 kg



1"



INDUSTRIALE

Percussione regolabile a 3 stadi per rotazione destrorsa e 1 stadio per rotazione sinistrorsa

E 1126 5839 € 1.699,00 € 980,00

Design ultra-compatto, con testa extra-corta, solo 70 mm, ideale per lavori in spazi ristretti e difficili da raggiungere

Impugnatura isolata termicamente girevole a 360° e testa inclinabile di ±120°

Utilizzo con una sola mano: per destrorsi e sinistrorsi

Meccanismo a doppio martello

A ridotto numero di vibrazioni

Percussione regolabile a 4 stadi: 3 destrorsi + 1 sinistrorso



Per bulloni fino	M 16
Coppia max.	500 Nm
Coppia raccomandata	450 Nm
Impulsi/min	8000
Ingresso aria	1/4"
Per tubi Ø interno	10 mm
Vibrazioni a vuoto	90,1 dB(A)
Rumorosità a vuoto	4,9 m/s <sup>2</sup>
Peso	1,3 kg

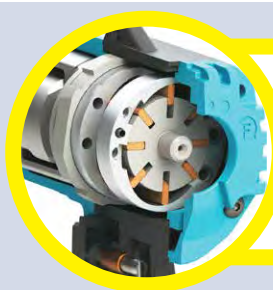
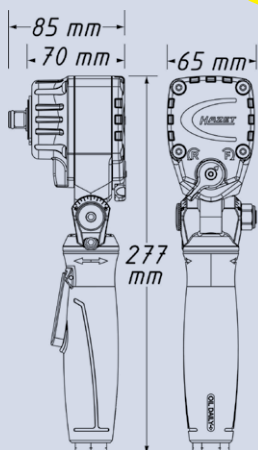

Tecnologia TWIN TURBO:

elevate coppie con design compatto  
Motore a 8 pale che incrementa le prestazioni del 25% e assicura coppie massime di lavoro

Testa extra-corta: solo 70 mm



1/2"



Impugnatura girevole a 360°



Testa inclinabile di ±120°

E 1126 1790 € 517,00 € 209,00

## Cricchetti pneumatici

Impugnatura isolata termicamente - Espulsione dell'aria posteriore attraverso l'impugnatura - Con attacco filettato 1/4" Gas per tubi Ø interno 10 mm - **Reversibili**

<b>Attacco</b>	■ 1/4"
<b>Per bulloni fino a</b>	<b>M 8</b>
Serraggio max.	50 Nm
Giri/min a vuoto	230
Consumo aria	2,2 l/sec
Rumorosità a vuoto	86 dB(A)
Vibrazioni a vuoto	5 m/s <sup>2</sup>
Lunghezza totale	180 mm
Peso	0,6 kg
Attacco filettato	1/4" Gas



**E 1126 9214** € 169,00 **€ 96,<sup>50</sup>**

<b>Attacco</b>	■ 1/2"
<b>Per bulloni fino a</b>	<b>M 10</b>
Serraggio max.	100 Nm
Giri/min a vuoto	160
Consumo aria	3,3 l/sec
Rumorosità a vuoto	87,2 dB(A)
Vibrazioni a vuoto	4,4 m/s <sup>2</sup>
Lunghezza totale	270 mm
Peso	1,2 kg
Attacco filettato	1/4" Gas



**E 1126 9212** € 219,00 **€ 119,<sup>50</sup>**

## Smerigliatrici pneumatiche

Per impiego con mole abrasive con gambo, mole a disco, lime rotative, frese rotative, mole diamantate, spazzole in filo e lamellari, ecc.

Corpo in resina sintetica con impugnatura ergonomica isolata termicamente

Con velocità regolabile tramite rotazione della ghiera

Espulsione dell'aria attraverso l'impugnatura

**Pinza per gambi Ø 6 mm** - Attacco filettato 1/4" Gas per tubi con Ø interno 10 mm

### Esecuzione dritta

<b>Giri/min a vuoto</b>	<b>25000</b>
Potenza	224W
Consumo aria	1,4 l/sec
Rumorosità a vuoto	93,4 dB(A)
Vibrazioni a vuoto	1,8 m/s <sup>2</sup>
<b>Lunghezza totale</b>	<b>115 mm</b>
Peso	300 g



**E 1127 1400** € 129,00 **€ 73,<sup>50</sup>**

### Esecuzione angolare

<b>Giri/min a vuoto</b>	<b>25000</b>
Potenza	224W
Consumo aria	1,4 l/sec
Rumorosità a vuoto	92,9 dB(A)
Vibrazioni a vuoto	5,1 m/s <sup>2</sup>
<b>Lunghezza totale</b>	<b>126 mm</b>
Peso	480 g



**E 1127 1700** € 199,00 **€ 115,<sup>50</sup>**

### Esecuzione dritta a collo lungo

<b>Giri/min a vuoto</b>	<b>0÷22000</b>
Potenza	370 W
Consumo aria	1,65 l/sec
Rumorosità a vuoto	78 dB(A)
Vibrazioni a vuoto	<0,5 m/s <sup>2</sup>
<b>Lunghezza totale</b>	<b>285 mm</b>
Peso	700 g



**E 1127 2100** € 183,00 **€ 106,<sup>00</sup>**

## Sega a gattuccio

Per il taglio di **lamiere di acciaio fino allo spessore di 3 mm e di alluminio fino a 4 mm**  
Ideale per tagli a raggio corto

Con **guida lama regolabile in altezza** - Direzione dell'espulsione dell'aria regolabile

Attacco filettato 1/4" Gas per tubi con Ø 10 mm

Fornita con 3 lame bimetalliche a 18, 24 e 32 denti per pollice, 1 lama per seghetti alternativi a 18 denti, 5 lime, 1 chiave a bussola con esagono interno (nell'impugnatura)

<b>Corsa</b>	<b>10 mm</b>
Oscillazioni/min	9500
Consumo aria	1,6 l/min
Rumorosità a vuoto	86,7 dB(A)
Vibrazioni a vuoto	6,13 m/s <sup>2</sup>
Lunghezza totale	160 mm
Peso	400 g



**E 1135 1000** € 511,50 **€ 328,<sup>00</sup>**

## Smerigliatrice pneumatica angolare

Modelli leggeri, maneggevoli e corti, adatti per lavorare in zone di difficile accesso

Corpo in materiale composito isolato termicamente con impugnatura ergonomica

Leva di avviamento con bloccaggio di sicurezza

Attacco filettato 3/8" Gas per tubi con Ø interno 10 mm

<b>Per dischi Ø</b>	<b>50÷59 mm</b>
Giri/min a vuoto	18000
Potenza	224 W
Consumo aria	1,4 l/sec
Rumorosità a vuoto	89 dB(A)
Vibrazioni a vuoto	1,9 m/s <sup>2</sup>
Lunghezza totale	129 mm
Peso	530 g



**E 1128 3000** € 219,00 **€ 124,<sup>50</sup>**

## Soffiatori ad aria compressa

Erogazione dell'aria progressiva mediante pressione sulla leva

### Corpo in resina sintetica rinforzata

Adatta per impiego prolungato - Con canna in acciaio inossidabile

### Esecuzione senza silenziatore

Pressione di utilizzo 0,35 ÷ 0,6 MPa (3,5 ÷ 6 bar)

Attacco filettato 1/4" BSP (Gas)

Lunghezza totale 250 mm

Peso 0,1 kg

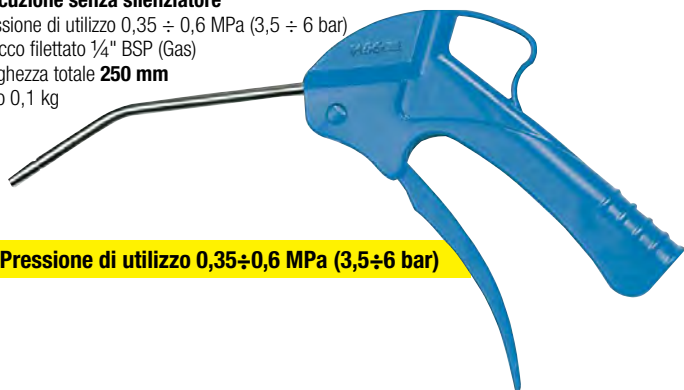

Pressione di utilizzo 0,35÷0,6 MPa (3,5÷6 bar)

E 1138 2100  € 15,00 € 8,60

### Corpo in alluminio

Prodotti testati secondo il metodo di prova del livello sonoro previsto dalla norma ISO 3744 per la sicurezza delle emissioni acustiche

Con dado fresato per l'innesto del tubo

Attacco filettato 1/4" BSP (Gas)

con attacco rapido unificato

Lunghezza totale 100 mm

Peso 0,2 kg



E 1138 3000  € 9,80 € 5,90

Esecuzione completa di tubo flessibile spiralato in poliuretano lunghezza 4 m dotato di raccordo con filettatura Gas 1/4" con Ø interno 5 mm e Ø esterno 8 mm



Con tubo da 4 m

E 1138 2500  € 48,70 € 28,50

## Avvolgitori per tubi di aria compressa

### Supporto in polipropilene resistente alla rottura

Dispositivo di arresto a molla disattivabile

Tubo in poliuretano Ø interno 8 mm, resistente alla compressione e altamente flessibile adatto per aria e acqua fredda

Staffa per montaggio a parete e a soffitto

orientabile a 180°



Tubo per il collegamento al rubinetto lunghezza 2 m  
Pressione di esercizio 12 bar  
Con attacco 1/4" BSP

E 1143 4000 € 181,00 € 105,50

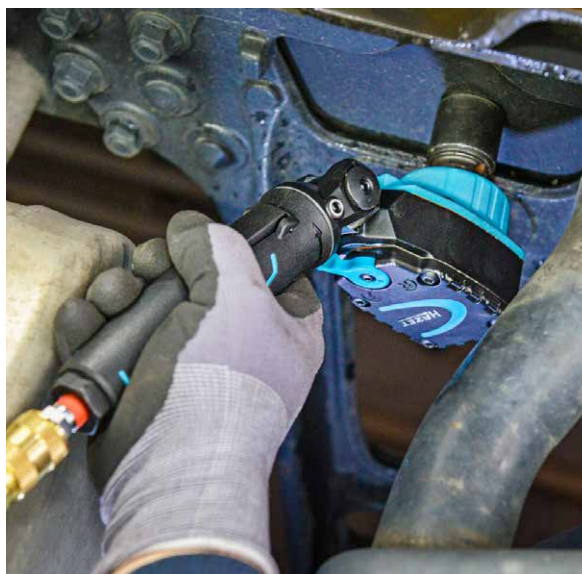

## Spray professionali

Gli spray con il simbolo "valvola 360°" sono dotati di:

- 1) **valvola speciale per l'erogazione del contenuto in tutte le posizioni**
  - 2) **erogatore a cannucchia** adatto per un dosaggio più preciso del prodotto e per spruzzare su zone difficili da raggiungere
- Tutti gli spray **NON** contengono gas nocivi per l'ozono

### DISINCROSTOIL SBLOCCANTE PENETRANTE DISINCROSTANTE PROTETTIVO

Ad alto potere penetrante  
Ideale **per sbloccare rapidamente** viti, dadi, parti metalliche, cerniere, serrature molto arrugginite

**Scioglie la ruggine, elimina cigolii d'attrito**, protegge e previene la formazione di nuove corrosioni



400 ml **K 3826 3000**  € 9,85 € 6,<sup>04</sup>

### LUBRIFRESH OLIO DA TAGLIO UNIVERSALE

**Lubrificante ideale per lavorazioni meccaniche ad asportazione di truciolo**  
Di ottima adesione superficiale anche su parti bombate, irregolari; scorre con giusta fluidità anche su parti in posizione di difficile accesso ove non sia possibile introdurre il pennello o altro

Di particolare efficacia anche su acciai duri, inossidabili e metalli ad alta e bassa durezza



400 ml **K 3833 6400**  € 9,35 € 5,<sup>80</sup>

### ELECTRONICOIL DISOSSIDANTE DETERGENTE PROTETTIVO

Per uso industriale ed hobbistico su apparecchiature elettroniche ed elettriche come su relè, interruttori, teleruttori, altoparlanti, trasmettitori, transistori, orologi, comandi elettrici, pannelli di comando, cronometri, strumenti di misura, bobine, candele di accensione, ecc.

**Idrorepellente, protegge, rimuove ossidazioni, condense, polvere e sporcizia**



400 ml **K 3829 2000**  € 12,50 € 7,<sup>70</sup>

### GRASSOSPRAY GRASSO ADESIVO LUBRIFICANTE UNIVERSALE

Grasso multiuso idrorepellente, adesivo  
Ideale **per lubrificare cuscinetti, funi metalliche e catene di trasmissione**  
Protegge per lungo tempo dall'usura, dalla corrosione e dall'umidità



400 ml **K 3836 0000**  € 8,55 € 5,<sup>20</sup>

### CATENOIL PLUS GRASSO PER LUBRIFICAZIONE ORGANI MECCANICI

Al litio e bisolfuro di molibdeno è **ideale per la lubrificazione di meccanismi sottoposti ad alte temperature**, proteggendo e lubrificando sino a temperature di +250°C

**Protegge** corone dentate e articolazioni di escavatori, trattori e macchine agricole, catene di trasmissione, ruote dentate, funi metalliche e coppie elicoidali

**Riduce l'attrito e l'usura** dei materiali, formando un film lubrificante solido che non evapora alta resistenza alla temperatura, all'ossidazione e all'acqua



400 ml **K 3831 2000**  € 12,50 € 7,<sup>80</sup>

### COLLA SPRAY MULTIUSO

Adesivo a base di elastomeri termoplastici e resine sintetiche in soluzioni solventi  
Asciuga rapidamente, ha un'ottima adesività e resiste agli sbalzi di temperatura  
Adatta **per incollare gomma, schiuma poliuretanicca, materiale sintetico, moquette, tessuti, legno, superfici metalliche, sughero, alluminio, pelle, ecc.**  
Non utilizzare su tubi e guarnizioni in PVC, polistirolo, cellulosa, polietilene, nylon  
Indicata nel settore della ferramenta, ufficio, applicazioni industriali  
Con erogatore per applicazione verticale e orizzontale e regolazione della fuoriuscita del flusso: H (alto) - M (medio) - L (basso)  
Conservare in ambiente ventilato a una temperatura tra 5°C e 35°C



400 ml **K 3838 2000**  € 11,10 € 6,<sup>80</sup>



## Spray professionali

Gli spray con il simbolo "valvola 360°" sono dotati di:

- 1) **valvola speciale per l'erogazione del contenuto in tutte le posizioni**
- 2) **erogatore a cannucchia** adatto per un dosaggio più preciso del prodotto e per spruzzare su zone difficili da raggiungere

Tutti gli spray **NON** contengono gas nocivi per l'ozono

### GALVANIZING

#### ZINCANTE A FREDDO

**Copre con un film, in strato sottile di zinco puro, zone saldate di metalli ferrosi**

Crea un rivestimento ad elevata protezione su acciaio, ferro, alluminio

La reazione elettrochimica salda lo zinco al metallo da proteggere, con risultati uguali a quelli ottenuti con processo a caldo

**Protegge dalla corrosione di agenti atmosferici, salsedine, ruggine, acqua**



400 ml **K 3842 0000**  € 8,60 ~~€ 5,20~~

### ARIA SPRAY

#### ARIA SECCA PULITA, INCOLORE, INODORE

Tramite soffio di aria secca e pulito **permette la rimozione di particelle depositate in luoghi di difficile accesso di apparecchiature delicate**, di togliere polvere e agenti contaminanti da qualsiasi apparecchiatura elettronica come computer, apparecchi di controllo, ecc.

Con cannucchia per meglio indirizzare il getto di aria

Utilizzare sempre in posizione verticale e con spruzzi brevi per evitare l'effetto congelamento



400 ml **K 3838 0000**  € 6,50 ~~€ 3,95~~

### ISOLOIL

#### IDROREPELLENTE LUBRIFICANTE DETERGENTE

Di alto rendimento, particolarmente indicato quale lubrificante su macchine di precisione, strumenti e circuiti elettrici in genere

**Protegge dall'umidità e disidrata evitando dispersioni elettriche e la formazione di corto circuiti**



400 ml **K 3843 0000**  € 10,80 ~~€ 6,70~~

### LUBRICABLE

#### LUBRIFICANTE PER CAVI ELETTRICI

Ad alto rendimento, **riduce l'attrito e facilita lo sfilaggio dei vecchi cavi**

Ottimo lubrificante, consente una più fluida penetrazione ed un più facile scorrimento dei cavi nelle tubazioni, canaline e guaine di contenimento in percorsi con molte curve e dislivelli

Antinvecchiante, non ingiallisce



400 ml **K 3844 1000**  € 9,35 ~~€ 5,80~~

### RILEVAGAS

#### RILEVATORE DI FUGHE GAS

Adatto **per controllare eventuali fughe negli impianti a gas**

Per tutti i tipi di gas: gas città, metano, anidride carbonica, azoto, ossidi di etilene, argon, freon, cloro, idrogeno ed anche aria compressa ed ossigeno



400 ml **K 3846 0000**  € 9,80 ~~€ 6,05~~

### LUBRICABLE

#### GEL LUBRIFICANTE PER CAVI

Ad alto rendimento, **riduce l'attrito e facilita lo sfilaggio dei vecchi cavi**

Ottimo lubrificante, consente una più fluida penetrazione ed un più facile scorrimento dei cavi nelle tubazioni, canaline e guaine di contenimento in percorsi con molte curve e dislivelli

Antinvecchiante, non ingiallisce



250 ml **K 3844 2250**  € 7,30 ~~€ 4,50~~

1000 ml **K 3844 2000**  € 8,65 ~~€ 5,40~~

## Vernici spray per tracciature

### MARKAPAINT

#### A base sintetica

Adatte per segnaletica e tracciature su qualsiasi superficie come muratura, pavimentazione, asfalto, legno, acciaio, cartone, ecc. Resistenti agli agenti atmosferici e all'abrasione  
Contenuto 400 ml



Blu	●	K 3850 1000	ABC-TOOLS	€ 8,05	€ 4,95
Nero	●	K 3850 2000	ABC-TOOLS	€ 8,05	€ 4,95
Rosso	●	K 3850 3000	ABC-TOOLS	€ 8,05	€ 4,95
Giallo	●	K 3850 4000	ABC-TOOLS	€ 8,05	€ 4,95
Bianco	○	K 3850 5000	ABC-TOOLS	€ 8,05	€ 4,95

### WBM

#### Water Based Marker

#### Spray acrilico a base di acqua

Adatto per tracciature su qualsiasi superficie Inodore e quindi particolarmente adatto per ambienti interni  
Contenuto 400 ml



Nero	●	K 3851 4002	ABC-TOOLS	€ 8,50	€ 5,20
Blu	●	K 3851 4003	ABC-TOOLS	€ 8,50	€ 5,20
Rosso	●	K 3851 4004	ABC-TOOLS	€ 8,50	€ 5,20

## Adesivi e sigillanti

### Kolla ABC Tools

#### A base di etile-cianoacrilato

Per uso generale, a media viscosità insensibile alle superfici a reazione acida  
Indicata per il rapido incollaggio anche di cuoio, legno e metalli  
Colore trasparente



Resistente fino a +82°C

Contenuto 20 g	K 3929 0520	ABC-TOOLS	€ 7,10	€ 3,70
----------------	-------------	-----------	--------	--------

## Marcatore a inchiostro permanente

### Dura-Ink Dual Tip

Pratica e comoda soluzione che combina 2 spessori di tratto diversi 0,7 mm e 1 mm  
Adatto per marcare su tutte le superfici piane e porose, come metallo, carta, cartone, plastica, vetro, legno, mattoni, cuoio e tessuti

**Indelebile e resistente all'acqua, alla luce e allo sfregamento, asciugatura rapida**

Il fusto in plastica resistente riduce le rotture in cantiere o in fabbrica  
Tappo con clip da taschino - Inodore e senza xylene - In scatola di 4 pezzi



Ferro e acciaio Alluminio Vetro Legno Plastica

Nero	●	K 3727 0002	MARKAL	€ 22,40	€ 13,70
------	---	-------------	--------	---------	---------

## Matita con mina in grafite

### Dry

#### Mina in grafite nera Ø 2,8 mm resistente a getti d'acqua

Adatta per marcare in maniera fine e precisa, in profondità e in posti di difficile accesso su superfici lucide, polverose, ruvide e oleose - Asportabile con un panno umido  
Corpo con "roll-stop" antirrotolamento  
Mina regolabile in lunghezza tramite pulsante  
Tubo in acciaio inossidabile

#### Cappuccio di protezione con temperamina integrato

Lunghezza totale 140 mm (senza mina)



Chiuso

Nero	●	K 3727 3302	Pica	€ 24,00	€ 13,70
------	---	-------------	------	---------	---------

## Marcatori a vernice liquida

### Paint-Riter® + Water Erase SL.130

Marcatore con vernice liquida a base di gesso per marcature temporanee, facilmente rimovibile con acqua da qualsiasi superficie liscia, senza lasciare aloni o residui  
Adesione ottimale a molteplici superfici bagnate, oleose, ad alta temperatura, cancellabili con acqua, a bassa corrosione, ruvide, ecc.

Punta extra solida con tratto larghezza 3 mm, ideale per una marcatura continua e costante, resistente allo schiacciamento e allo sfilacciamento

Resistenti agli agenti atmosferici e a raggi UV - Sono inodore e senza xylene

Per temperature fino a +80°C



Ferro e acciaio Alluminio Vetro Legno Plastica Gomma

Bianco	○	K 3727 5201	MARKAL	€ 6,00	€ 3,70
Nero	●	K 3727 5202	MARKAL	€ 6,00	€ 3,70
Blu	●	K 3727 5203	MARKAL	€ 6,00	€ 3,70
Rosso	●	K 3727 5204	MARKAL	€ 6,00	€ 3,70
Verde	●	K 3727 5207	MARKAL	€ 6,00	€ 3,70
Giallo fluo	●	K 3727 5211	MARKAL	€ 6,00	€ 3,70
Verde fluo	●	K 3727 5213	MARKAL	€ 6,00	€ 3,70
Arancione fluo	●	K 3727 5216	MARKAL	€ 6,00	€ 3,70
Rosa fluo	●	K 3727 5218	MARKAL	€ 6,00	€ 3,70

## Marcatori per fori profondi

### Ink

Pennarelli con **punta in feltro reversibile e telescopica Ø 1,5 mm**  
 Per marcare superfici in **profondità fino a max. 35 mm** e in luoghi difficili da raggiungere  
 Indelebili, ad asciugatura rapida, resistenti all'acqua e all'usura  
 Protezione della punta in metallo per ridurre il rischio di rotture  
 Cappuccio di protezione con clip da taschino  
 Lunghezza totale 150 mm



**Per marcare in profondità**



**Punta reversibile Ø 1,5 mm**



Nero	●	K 3727 3000	Pica	€ 13,50	€ 7, <sup>10</sup>
Blu	●	K 3727 3003	Pica	€ 12,80	€ 6, <sup>90</sup>
Rosso	●	K 3727 3004	Pica	€ 13,50	€ 7, <sup>10</sup>

### BIG Ink - Pica

Adatto per marcature forti e ben visibili su tutte le superfici lisce ed asciutte come ceramica, vetro, metallo, acciaio inossidabile, plastica, legno, ecc.

La **punta di scrittura «GIRA & RIANIMA»** può essere ruotata e permette di utilizzare completamente l'ampia fornitura di inchiostro contenuta nel tubo in acciaio inossidabile

Con punta tonda, flessibile e indeformabile **adatta per marcare anche in profondità e in luoghi difficili da raggiungere**

**Larghezza tratto 2-4 mm**

Indelebili, ad asciugatura rapida, resistenti all'acqua e all'usura  
 Cappuccio di protezione con clip da taschino



**Per marcare in profondità**



**Punta di scrittura «GIRA & RIANIMA»**



Bianco	○	K 3727 5001	Pica	€ 13,20	€ 7, <sup>50</sup>
Nero	●	K 3727 5002	Pica	€ 13,20	€ 7, <sup>50</sup>
Blu	●	K 3727 5003	Pica	€ 13,20	€ 7, <sup>50</sup>
Rosso	●	K 3727 5004	Pica	€ 13,20	€ 7, <sup>50</sup>



### Dura Ink 5

Con punta micro Ø 1 mm adatta per marcare in **profondità fino a max. "a" 19 mm**  
 Indelebili, ad asciugatura rapida, resistenti all'acqua e all'usura  
 Protezione della punta in metallo per ridurre il rischio di rotture  
 Cappuccio di protezione con clip da taschino  
 Lunghezza totale 138 mm

**CON PUNTA MICRO Ø 1 mm**

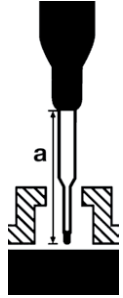

Ferro e acciaio Alluminio Vetro Legno Plastica

Nero	●	K 3727 2302	MARKAL	€ 4,65	€ 2, <sup>45</sup>
Blu	●	K 3727 2303	MARKAL	€ 4,65	€ 2, <sup>45</sup>
Rosso	●	K 3727 2304	MARKAL	€ 4,65	€ 2, <sup>45</sup>

### ELEC'PACK assortimento particolarmente indicato per l'installatore elettrico

Composto da:

#### 1 DURA-INK® Dual Tip colore nero K 3727 0002

Marcatore a inchiostro permanente che combina 2 spessori di tratto diversi 0,7 mm e 1 mm

#### 1 DURA-INK® Fine 15 colore argento

Marcatore a inchiostro permanente con punta fine larghezza tratto 1,5 mm

Perfetto per contrassegnare ed identificare cavi neri - Si asciuga all'istante

#### 1 TRADES-MARKER+® Dry 2 in 1

Marcatore con mina in grafite con 2 funzionalità diverse a seconda dell'utilizzo del cappuccio  
 Con il cappuccio è un marcatore ricaricabile e preciso, senza cappuccio diventa un marcatore per fori profondi

Dotato di temperamina integrato e clip da taschino

#### 1 confezione di mine di ricambio in grafite Ø 2,8 mm

In 3 diversi colori (2 pz. per tipo giallo, rosso e grafite) adatte per marcare su superfici lucide, con polvere, ruvide e oleose in plastica, metallo, mattone, cemento e legno



Ferro e acciaio Alluminio Vetro Legno Plastica

K 3728 1001	MARKAL	€ 39,50	€ 24, <sup>30</sup>
-------------	--------	---------	---------------------

## Compressori ingrassatori

**Corpo in acciaio di alta qualità**

**Compressori professionali con avanzamento automatico del grasso**

Con canna flessibile e testa con pinza prensile per ingrassatori tipo «Hydraulic»

Attacco filettato M 10x1



**Contenuto  
500 g**

K 3896 0500 - Per cartuccia K 3898 4400  
Con valvola di sfiato, canna lunghezza 300 mm e testa a griffe  
Corpo Ø 56 mm  
Lunghezza totale 400 mm



**Contenuto  
1000 g**

K 3896 1001  
Compatibile con cartucce di grasso K 3898 4600  
Corpo Ø 57 mm  
Lunghezza totale 480 mm

Contenuto 500 g	<b>K 3896 0500</b>		€ 38,90	<b>€ 22,<sup>50</sup></b>
Contenuto 1000 g	<b>K 3896 1001</b>		€ 54,00	<b>€ 33,<sup>20</sup></b>

**Kit composto da:**

**1 compressore professionale con avanzamento automatico del grasso**, valvola di sfiato, canna flessibile lunghezza 300 e testa a griffe per ingrassatori tipo «Hydraulic»

Attacco filettato M 10x1  
Corpo Ø 56 mm  
Lunghezza totale 400 mm

**1 cartuccia di grasso da 400 g** per uso universale con additivi EP (estrema pressione)



**K 3896 0501** **€ 49,00** **€ 30,<sup>20</sup>**

**Cartuccia di grasso per uso universale  
Con additivi EP per estrema pressione**

Ottima resistenza all'acqua

Per industria, autotrazione, movimento terra, macchine agricole, ecc.  
Temperatura di esercizio da -30°C a +120°C

**Contenuto  
400 g**



**K 3898 4400** **€ 10,10** **€ 6,<sup>40</sup>**

**Contenuto grasso  
sfuso ca. 120 g**



**Esecuzione con doppio attacco per  
impiego diritto o a pistola**

Corpo Ø 37 mm in acciaio di alta qualità

**Avanzamento automatico del grasso**

**Utilizzabile con una sola mano**

Impugnatura in pressofusione di alluminio

Con canna rigida in acciaio e testa con pinza prensile per ingrassatori tipo «Hydraulic»

Pressione di avanzamento 200 bar

Attacco filettato M 10x1

Lunghezza totale 260 mm - Peso 0,7 kg

**K 3894 3000** **€ 38,10** **€ 24,<sup>50</sup>**

**Corpo in acciaio zincato di alta qualità** con

zigrinature antiscivolo

Costruito secondo DIN 1283 - TÜV-GS

**Consente l'utilizzo del 99,9% di grasso contenuto e di controllare il tipo e la quantità residua** in ogni momento

Sistema già adottato ed offerto da primari produttori di grasso

Caricamento della cartuccia di grasso molto rapido: basta inserirla e avvitarla

**Completo di cartuccia** di grasso universale brevettata "LUBE SHUTTLE®" K 3897/9 da 400 g e

**canna flessibile di sicurezza** lunghezza 300 mm

**(pressione di scoppio 1000 bar)** a norme DIN 1283

con testa con pinza prensile per ingrassatori tipo «Hydraulic»

Pressione di avanzamento 400 bar, garantiti

Corpo Ø 56 mm

Lunghezza totale 300 mm



**K 3897 5000** **€ 120,00** **€ 73,<sup>80</sup>**

## Compressori ingrassatori ad aria compressa

Con erogazione del grasso a flusso continuo a 360°

Senza cartuccia

Adatto per cartucce di grasso K 3898/4 da 400 g o grasso sfuso

Con valvola di sfiato per l'aria e raccordo maschio da 1/4" Gas



**EROGAZIONE A FLUSSO CONTINUO TRAMITE PRESSIONE SUL GRILLETTO**

**Contenuto 400 g**

Completo di:  
1 canna flessibile rinforzata, lunghezza 410 mm,  
1 testa con pinza prensile con 4 griffe per ingrassatori tipo «Hydraulic»  
Alimentazione ad aria compressa da 5÷10 bar  
Pressione di avanzamento 165÷400 bar  
Corpo Ø 55 mm  
Lunghezza totale 400 mm  
Peso 1,9 kg

**K 3898 2400** € 105,00 € 59,<sup>50</sup>

## Assortimento di 70 ingrassatori

Con ingrassatori tipo «Hydraulic»

Composto da:

10 ingrassatori per tipo K 3902/7 gr. 6x1 - 8x1 - 10x1 - Gas 1/8" - Forma A

5 ingrassatori per tipo K 3902/8 gr. 6x1 - 8x1 - 10x1 - Forma B

5 ingrassatori per tipo K 3902/9 gr. 6x1 - 8x1 - 10x1 - Forma C

In cassetta di resina sintetica, dimensioni LxPxH 165x105x30 mm



Forma A



Forma B



Forma C

**K 3902 7000** € 59,50 € 38,<sup>10</sup>

## Pompe per travaso liquidi

Esecuzione manuale con leva e tubo telescopico

Con corpo in acciaio cromato, testa pressofusa in alluminio

Per fusti e serbatoi con contenuto fino a 210 l

Adatta per lubrificanti, sostanze chimiche ad uso agricolo ed industriale, additivi e altri liquidi non corrosivi

Beccuccio metallico removibile

Completa di

- attacco filettato per fusti G/BSP 2"

- tubo di mandata

- tubo telescopico per il pescaggio lunghezza 450÷865 mm

Portata per azionamento ca. 250/300 g

Peso 2,3 kg

**FILETTATURA 2" NPT**

**PORTATA PER AZIONAMENTO ca. 250/300 g**



**TUBO TELESCOPICO 450÷865 mm**

**K 3924 4000** € 62,00 € 38,<sup>10</sup>

## Pompe per fusti di ingrassaggio

Per riempimento di compressori

Consente la ricarica pulita ed economica dei compressori ingrassatori a leva, a pistola e ad aria compressa dotati di valvola di riempimento

Rifornimento rapido: ricarica il compressore in meno di un minuto

**PER FUSTI CONTENUTO 20 kg, CON INTERNO Ø 285÷305 mm**

**PER GRASSI CONSISTENZA FINO A GRADO NLGI 2**

Corpo pompa in lega di alluminio

pressofuso, coperchio verniciato al forno

Gruppo attacco e canna di riempimento

2 in 1, adatto per eliminare gli sprechi e

le bolle d'aria

Eroga lubrificanti medi e leggeri in ogni

condizione meteorologica

Senza fusto

**PORTATA PER AZIONAMENTO ca. 60 g**



**K 3926 3000** € 98,00 € 60,<sup>20</sup>



# NOI CI METTIAMO LE MANI

Dall'edilizia, alla meccanica, passando per la carpenteria e la falegnameria:  
anche noi, come voi, in quello che facciamo ci mettiamo le mani.

## Cutter con lame a settore

### Lama retrattile a settori, preincisa per la rottura su tutta la lunghezza

Per tagliare carta, cartone, imballaggi, moquettes, cuoio, gomma, corda, carta, tela, juta, ecc.  
Corpo in materiale plastico resistente agli urti, impugnatura ergonomica in morbida gomma anticivolo, adatta per applicare grandi forze di taglio  
Con lame C 5284/9 e slitta in metallo, dentata  
Avanzamento e bloccaggio della lama tramite nottolino

lama 9 mm



Gr. 18 e 25 con dispositivo di bloccaggio per evitare la fuoriuscita accidentale della lama o fissarla durante l'utilizzo

lama 18 mm



lama 25 mm



Lama larghezza 9 mm	C 5279 1009		€ 3,95	€ 2,30
Lama larghezza 18 mm	C 5279 1018		€ 6,55	€ 3,90
Lama larghezza 25 mm	C 5279 1025		€ 12,30	€ 6,90

## Cutter con lama trapezoidale

Corpo in lega leggera con lama **BIMETALLICA flessibile** (antirottura - antinfortunistica) con tagliente in acciaio super-rapido e dorso in acciaio speciale  
Durata fino a 3 volte superiore rispetto alle lame tradizionali  
Completo di 2 lame

Tagliente in acciaio super-rapido



Lunghezza totale 160 mm	C 5288 0000		€ 11,90	€ 7,30
-------------------------	-------------	--	---------	--------

**Esecuzione ANTINFORTUNISTICA**, con lama trapezoidale retrattile automaticamente all'interno dell'impugnatura mediante apposito nottolino  
Corpo in pressofusione di zinco

**Particolarmente indicato per tagli pesanti applicando grande forza**

Manico ergonomico con impugnatura predisposta per l'alloggiamento di lame di ricambio  
Completo di 1 lama C 5303 - Fuoriuscita lama 25 mm



Lunghezza totale 175 mm	C 5293 5175		€ 11,80	€ 7,30
-------------------------	-------------	--	---------	--------

### Mod. SECUBASE 383

Corpo in fibra di vetro rinforzata con materiale plastico, ergonomico e resistente alle abrasioni  
Con fuoriuscita lama da 7 a 78 mm regolabile in 7 posizioni

Per uso destrorso e sinistrorso

Adatto per tagliare cartoni a onda quadrupla e blocchi di schiuma spessa, aprire sacchi, dividere fogli di carta, pellicole, nastri adesivi, reggette di plastica, PVC, ecc.

Completo di lama con spessore 0,50 mm e affilatura su due lati



Profondità di taglio max. 78 mm

Lunghezza totale 171 mm	C 5289 2000		€ 38,80	€ 25,80
-------------------------	-------------	--	---------	---------

## Cutter per bobine di carta

Corpo in materiale plastico con impugnatura ergonomica

**Senza la lama** per prevenire qualsiasi ferita da taglio

Particolarmente adatto alla lavorazione di materiale in rotoli

Lo spigolo per il taglio è stato studiato e realizzato per essere in grado di separare dal rotolo uno o più strati di carta

**Superficie di appoggio piatta e diritta** per non perdere velocità durante il taglio e penetrare nel rotolo scivolando senza lasciare traccia

### Mod. SECUPLUS RIPPEX 220

Impugnatura ergonomica con incavo per una presa più sicura

Dimensioni LxPxh 225x10x95 mm

Peso 87 g

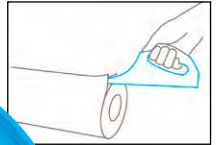

C 5340 1000		€ 11,50	€ 7,10
-------------	--	---------	--------

### Mod. SECUPLUS RIPPEX 210

Impugnatura ergonomica di forma arrotondata con foro

Dimensioni LxPxh 213x9x75 mm

Peso 50 g

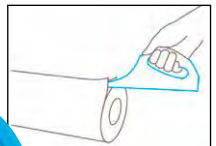

C 5340 2000		€ 7,60	€ 4,70
-------------	--	--------	--------



## Cutter di sicurezza - Antinfortunistici

A lama nascosta: la lama non è "aperta", il tagliente è nascosto dal corpo del coltello  
Questo consente di avere sempre il massimo grado di sicurezza contro pericoli di taglio e protegge abilmente i beni imballati

**Tipo interamente in materiale plastico**

Lama in acciaio al carbonio - Per uso destrorso e sinistrorso

Adatto per tagliare cartoni, pellicole, nastri adesivi, prodotti insaccati, rotoli di carta, ecc.

Coltello "a perdere" con lama non sostituibile

**Profondità di taglio 5 mm**



Lunghezza totale 117 mm	M 7088 1006		€ 5,95	€ 3,65
-------------------------	-------------	--	--------	--------

**Con lama intercambiabile in acciaio al carbonio**

Corpo in materiale plastico con inserto in gomma anticivolo

Adatto per tagliare cartoni, pellicole, reggette, ecc.

Per uso destrorso e sinistrorso

**Profondità di taglio 4 mm**

Piastrina metallica per il taglio di nastri adesivi



Lunghezza totale 165 mm	M 7088 4003		€ 19,00	€ 11,70
-------------------------	-------------	--	---------	---------

## Cutter di sicurezza - Antinfortunistici

**LIVELLO DI SICUREZZA ALTO****Lama retrattile automaticamente**

Ad inizio dell'operazione di taglio togliere il pollice dal nottolino, la lama rientrerà automaticamente nell'impugnatura nel momento in cui perde il contatto con il materiale da tagliare

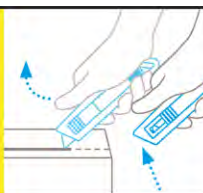
**Mod. SECUNORM 500**

Corpo in alluminio, ergonomico, maneggevole e resistente alle abrasioni  
Adatto per tagliare cartoni a onda tripla, pellicole, nastri adesivi, reggette di plastica, merce in sacchi, tessuto e feltro

Con nottolino laterale per uso destrorso e sinistrorso

**Profondità di taglio 19 mm**

Lunghezza totale 143 mm **M 7065 5000 martor** € 30,10 **€ 18,<sup>60</sup>**

**Mod. SECUNORM 540**

Corpo in alluminio, ergonomico, maneggevole e resistente alle abrasioni

Con nottolino laterale per uso destrorso e sinistrorso

Adatto per tagliare cartoni fino a onda tripla, pellicole, materiale espanso, polistirolo, nastri di carta e sacchi

Completo di **lama flessibile a basso pericolo di rottura** e di facile sostituzione senza l'ausilio di utensili

**Profondità di taglio 36 mm**

Lunghezza totale 143 mm **M 7067 6000 martor** € 36,20 **€ 21,<sup>20</sup>**

**Mod. SECUNORM HANDY**

Corpo in **acciaio inossidabile** con parti in materiale plastico

Con nottolino laterale, per uso destrorso e sinistrorso

Adatto per tagliare cartoni a onda doppia, pellicole, nastri adesivi, reggette di plastica, filo

**Profondità di taglio 9 mm**

Lunghezza totale 100 mm **M 7070 1000 martor** € 12,40 **€ 7,<sup>70</sup>**

**Mod. SECUNORM 610 XDR - eXtra Dirty Resistant**

Corpo in alluminio, ergonomico e maneggevole, componenti in materiale plastico

**Cutter aprisacchi universale, adatto per tagliare in sicurezza sacchetti di qualsiasi tipo e spessore senza doversi preoccupare del contenuto**

Il design evita il deposito di polvere, sporcizia, ecc. infatti gli elementi mobili rimangono sempre in movimento, leva e retrazione della lama funzionano anche nelle condizioni più avverse.

Dotato di dispositivo di blocco della lama per impedirne l'accidentale fuoriuscita

**Lama in acciaio inossidabile** con punta arrotondata, spessore 0,63 mm

**Profondità di taglio di 32 mm**

Peso 139 g

Lunghezza totale 158 mm **M 7081 1000 martor** € 84,00 **€ 51,<sup>70</sup>**



**Esecuzione con lama trapezoidale in acciaio inossidabile, spessore 0,63 mm**

**Profondità di taglio 18 mm**

Peso 138 g

Lunghezza totale 158 mm **M 7081 2000 martor** € 84,00 **€ 51,<sup>70</sup>**





## Cutter di sicurezza - Antinfortunistici

## LIVELLO DI SICUREZZA ELEVATO

## Rientro lama completamente automatico

Far uscire la lama tramite il nottolino o leva e iniziare a tagliare  
Non appena la lama perde il contatto con il materiale, anche accidentalmente, rientra automaticamente nel coltello



## Mod. SECUNORM MIZAR

Con cursore "3 in 1" per sbloccare la lama per il taglio, riparla all'interno del corpo durante gli spostamenti e consentirne la sostituzione

Profondità di taglio 15 mm - Fuoriuscita lama 22 mm



Corpo nero realizzato al 98% con plastica riciclata

Lunghezza totale 140 mm **M 7071 7000 martor** € 24,30 **€ 14,90**

## Mod. SECUPRO 625

Corpo in alluminio, ergonomico e resistente alle abrasioni, con riporto in morbida gomma antiscivolo

Con leva, per uso destrorso e sinistrorso

Dotato di dispositivo di blocco della lama per impedirne l'accidentale fuoriuscita  
Completo di lama a doppio uncino spessore 0,63 mm con punte e affilatura su 2 lati  
adatta per tagliare cartoni a onda tripla, gomma, materiali spessorati, reggette di plastica, estrarre materiali imballati in rotoli, ecc

Cambio lama semplice e rapido tramite pressione sul pulsante cambio lama e leva

Profondità di taglio 16 mm



Lunghezza totale 154 mm **M 7072 2300 martor** € 81,00 **€ 49,80**

## Mod. SECUPRO MERAK

Corpo in materiale plastico - Con leva, per uso destrorso e sinistrorso

Dotato di dispositivo di blocco della lama per impedirne l'accidentale fuoriuscita

Adatto per tagliare cartoni a onda doppia, reggette di plastica, nastri adesivi ed estrarre materiali imballati in rotoli

Completo di lama reversibile M 7072/1 spessore 0,40 mm, a doppia affilatura

Fuoriuscita lama 12 mm - Profondità di taglio 9 mm



Lunghezza totale 130 mm **M 7072 5000 martor** € 37,30 **€ 22,90**

## Cutter di sicurezza - Antinfortunistici

## LIVELLO DI SICUREZZA MASSIMO

## Lama nascosta

La lama non è "aperta", infatti il suo tagliente è nascosto dal corpo del coltello - Massimo grado di sicurezza contro pericoli di taglio e protezione dei beni imballati

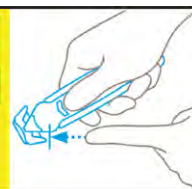

## Mod. SECUMAX EASYSAFE

Corpo in materiale plastico - Per uso destrorso e sinistrorso

Adatto per il taglio di pellicole, reggette di plastica, sacchi e rotoli di carta

Con piastrina metallica ideale per il taglio di nastri adesivi e guida in materiale plastico per tagliare singolarmente fogli di carta

Cambio lama tramite utensile speciale (non incluso), per impedire accessi non autorizzati

Profondità di taglio 7 mm



Lunghezza totale 205 mm **C 5336 2900 martor** € 29,60 **€ 18,30**

## Mod. SECUMAX 148 SE

Corpo nero realizzato per oltre l'80% in plastica riciclata, leggerissimo (solo 26 g), maneggevole ed ergonomico

Per uso destrorso e sinistrorso

Adatto per tagliare, raschiare e dividere cartoni a onda semplice e doppia, pellicole, nastri adesivi, prodotti insaccati, fogli carta e pellicola, corda

Coltello "a perdere", con lama non sostituibile - Profondità di taglio 6 mm



Corpo nero realizzato al 98% con plastica riciclata

Lunghezza totale 143 mm **M 7080 0000 martor** € 7,25 **€ 4,60**

## Mod. SECUMAX 350 SE

Corpo nero realizzato al 98% con plastica riciclata, leggerissimo (solo 37 g), maneggevole ed ergonomico, con riporto in morbida gomma antiscivolo

Per uso destrorso e sinistrorso

Lama con due bordi arrotondati adatti per incidere nastri di imballaggio

Adatto per tagliare cartoni a onda doppia, pellicole, gomma, nastri adesivi e reggette di plastica  
Fornito con lama supplementare di ricambio - Profondità di taglio 6 mm



Corpo nero realizzato al 98% con plastica riciclata

Lunghezza totale 154 mm **M 7080 3000 martor** € 25,60 **€ 15,90**

## Guanti di protezione

### In cuoio fiore e tela

Paranocche e paraunghe in cuoio fiore, manichetta in tela con elastico stringipolso  
Per carpenteria leggera, carrellisti, edilizia, imballatori, ecc.  
Interno felpato - Con lunetta salvavena  
Lunghezza circa 260 mm



Taglia 10 (XL) **M 2268 1000** € 8,10 **€ 4,20**

### Interamente in cuoio fiore

#### Secondo CE, Categoria II

Per carpenteria leggera, carrellisti, edilizia, imballatori, ecc.  
Lunghezza circa 230 mm



CE



3 1 2 3 X

Taglia 10 (XL) **M 2268 2000** € 9,55 **€ 4,90**

### Con palmo in pelle sintetica antiscivolo

Dorso in cotone traspirante elasticizzato e pelle sintetica, paraunghe in pelle sintetica  
Stringipolso elasticizzato  
Leggeri e adatti per carpenteria leggera, carrellisti, edilizia, imballatori, ecc.  
Lunghezza 250 mm



Taglia 10 (XL) **M 2268 4000** € 14,10 **€ 7,50**

## Guanti di protezione

### Con palmo in cuoio fiore e dorso in crosta

#### Secondo CE, Categoria II

Con pollice ad ala e stringipolso con elastico



CE



3 1 4 3 X

Taglia 8 (M)	1 pa.	<b>M 2268 3308</b>	€ 7,50	<b>€ 4,50</b>
Taglia 9 (L)	1 pa.	<b>M 2268 3309</b>	€ 7,50	<b>€ 4,50</b>
Taglia 10 (XL)	12 pa.	<b>M 2268 3310</b>	€ 7,50	<b>€ 2,60</b>

### Con palmo in cuoio fiore di qualità superiore, secondo CE, Categoria II

Interno in tessuto isolante  
Dorso in tessuto elasticizzato a doppio strato  
Paranocche in cuoio con cuscinetto protettivo  
Manichetta in cuoio con elastico stringipolso  
Lunghezza 275 mm



CE



4 1 2 3

Taglia 10 (XL) **M 2268 7500** € 32,00 **€ 14,90**

### Mod. ECO-PU

In poliammide leggero lavorato a maglia  
Poliuretano su palmo e punta delle dita  
Garantiscono un'ottima presa e sono adatti per lavori di precisione - Dorso ventilato  
Buona resistenza alle abrasioni e allo sporco

**Palmo e punta delle dita rivestiti in poliuretano**



CE

EN 388



3 1 3 1 X

Taglia 8 (M)	<b>M 2265 5008</b>	€ 1,50	<b>€ 0,90</b>
Taglia 9 (L)	<b>M 2265 5009</b>	€ 1,50	<b>€ 0,90</b>
Taglia 10 (XL)	<b>M 2265 5010</b>	€ 1,50	<b>€ 0,90</b>
Taglia 11 (XXL)	<b>M 2265 5011</b>	€ 1,50	<b>€ 0,90</b>

## Occhiali di protezione

### Con monolente in policarbonato con trattamento antigraffio

Modello dal design avvolgente, che conferisce un'ottima protezione laterale  
Ponte nasale anatomico e terminali in morbida gomma per massimo comfort

#### Monolente trasparente

Nessuna distorsione dei colori

Per uso prolungato, non crea distorsioni e affaticamento visivo



EN  
166

EN  
170

M 3739 1000 **ABC** € 10,00 € 6,<sup>20</sup>

### Con monolente in policarbonato antiappannamento con trattamento antigraffio

Design confortevole e sottile

Si adattano alla maggior parte dei profili del viso

Estremità delle stanghette flessibili e confortevoli

Ponte nasale anatomico



EN  
166

M 3738 2000 **Honeywell** € 5,50 € 3,<sup>50</sup>

### Monolente trasparente con finitura superficiale a specchio

Adatto per protezione da abbagliamento

Nessuna distorsione dei colori

Per uso prolungato, non crea distorsioni e affaticamento visivo



EN  
166

EN  
172

M 3740 1000 **ABC** € 10,90 € 6,<sup>80</sup>

### Monolente colore grigio fumo - Lente solare

Protegge da raggi UV - Per condizioni di intensa luce solare e di abbagliamento

Buon riconoscimento dei colori



EN  
166

EN  
170

M 3740 2000 **ABC** € 9,45 € 5,<sup>90</sup>

## Occhiali a mascherina

Adatti per un'ottima protezione contro particelle e residui di molatura, lavorazione del legno, edilizia, ecc.

Schermo protettivo in policarbonato incolore, resistente all'impatto

Visibilità panoramica

Con elastico regolabile alla misura desiderata e fori per aerazione

Utilizzabili sopra i normali occhiali correttivi



EN  
166

M 3819 9000 **Honeywell** € 6,15 € 3,<sup>80</sup>





# QUALITÀ PROFESSIONALE IN OFFICINA E A CASA



**La qualità ABC Tools diventa Smart.**

ABC Smart è la linea di prodotti nata per soddisfare le esigenze di professionisti, artigiani, industrie e hobbisti evoluti che cercano un eccezionale rapporto qualità prezzo. Contraddistinta da design e colori dedicati, la nuova gamma include utensili manuali, assortimenti e carrelli.

## Forbici per elettricisti

**Mod. GT3 - Manici in materiale plastico bicomponente**

**Struttura integrale in acciaio inossidabile**

Impugnatura ergonomica maggiorata adatta per applicare forze di taglio elevate e per impiego con guanti da lavoro - Una lama con **microdentatura**

**Tacca spelacavi maggiorata** su entrambe le lame adatta per il taglio di cavi di grosso spessore (max. 70 mm<sup>2</sup>)

**Con inserto per crimpare terminali max. 6 mm<sup>2</sup> e tacche spelacavi per conduttori 1,5 e 2,5 mm<sup>2</sup>**

Fornita con **custodia di protezione in materiale plastico con clip per cintura**

4in1

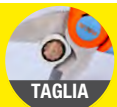

TAGLIA



SPELA



CRIMPA



SBAVA

Lame INOX



Lunghezza totale 160 mm **B 2183 9000** ~~€ 46,50~~ **€ 24,90**

**Mod. GT - Manici in materiale plastico bicomponente**

Impugnatura ergonomica maggiorata adatta per applicare forze di taglio elevate e per impiego con guanti da lavoro

Una lama con **microdentatura**

**Tacca spelacavi maggiorata** su entrambe le lame adatta per il taglio di cavi di grosso spessore (max. 70 mm<sup>2</sup>)

**Con inserto per crimpare terminali max. 6 mm<sup>2</sup>**

Fornita con **custodia di protezione in materiale plastico con clip per cintura**

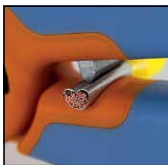

Lame INOX



Lunghezza totale 160 mm **B 2183 7000** ~~€ 43,60~~ **€ 19,80**

**Manici in materiale plastico bicomponente - Design ergonomico**

La particolare forma dei manici consente di applicare forze di taglio più elevate

**Tacca spelacavi maggiorata** su entrambe le lame adatta per il taglio di cavi di grosso spessore (max. 70 mm<sup>2</sup>)

Con una lama con **microdentatura**

LAME INOX



Lunghezza totale 155 mm **B 2183 5000** ~~€ 35,40~~ **€ 17,90**

**Manici in materiale plastico bicomponente con asole maggiorate - Design ergonomico**

Lame diritte maggiorate, con vite e dado esagonale regolabile

Con **tacca spelacavi** e una lama con **microdentatura**

LAME INOX



Lunghezza totale 150 mm **B 2182 2000** ~~€ 29,00~~ **€ 13,80**

## Forbici per elettricisti

**Lame in acciaio inossidabile**, ad elevata capacità di taglio

Una lama con **microdentatura** e **tacca spelacavi**

Manici ergonomici in materiale plastico bicomponente

Con inserto per attenuare il colpo del taglio

LAME INOX



Lunghezza totale 160 mm **M 7148 1000** ~~€ 32,90~~ **€ 21,10**

**Design ergonomico con taglienti piegati di 45°** e impugnatura robusta, anticiclono per una presa comoda e sicura, che consente di tagliare con minor sforzo e applicare forze di taglio elevate

Manici rivestiti in materiale bicomponente, rinforzato con fibra di vetro

Durezza dei taglienti HRc 56

**Con due inserti per crimpare capicorda da 0,5+6 mm<sup>2</sup> e 10+25 mm<sup>2</sup>**

Tacca spelacavi maggiorata su entrambe le lame adatta per il taglio di cavi di grosso spessore

Una lama con **microdentatura**

Con apertura a molla e occhiello per applicare cordino anticaduta

LAME INOX

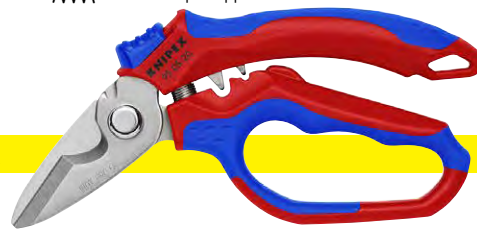

Taglia

Crimpa

Fermo per apertura/chiusura

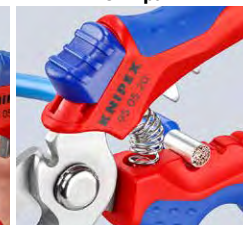

Lunghezza totale 160 mm **B 2185 2000** ~~€ 57,50~~ **€ 39,70**

## Cesoia per canaline

**In acciaio al cromo-vanadio bonificato, temperato ad olio** - Testa brunita

**Lama in acciaio speciale, temperato ad olio**

Con piastra di guida scanalata per tagli a 45°, sporgente da entrambi i lati, e rotella per scorrimento della base, per appoggiare con sicurezza la canalina

Lunghezza lama 110 mm



**Per tagliare canaline elettriche e materiali sintetici fino a spessore max. 4 mm**

Con fermo di chiusura e molla

Lunghezza totale 275 mm **B 2156 3000** ~~€ 205,00~~ **€ 136,90**

## Utensili spelacavi

Corpo in resina sintetica con 3 lame incorporate con profondità di taglio regolabile individualmente tramite chiave esagonale  
Per la spelatura di rivestimenti esterni, schermature e dielettrici in un'unica operazione

### Per cavi coassiali RG 58, 59, 62 e RG 3C, 4C



Lunghezza totale 105 mm **B 2185 7900** ~~€ 21,90~~ **€ 13,50**

### Per cavi a sezione tonda a partire dal Ø 25 mm

Corpo in resina sintetica rinforzato con fibra di vetro  
Ruota di scorrimento in acciaio con zigrinatura antiscivolo  
Consente la rimozione di tutti gli strati di isolamento ed è adatto **per tagli longitudinali e circolari**  
Profondità di taglio regolabile tramite vite fino a 5 mm  
Lama reversibile (utilizzabile da entrambi i lati)  
Fornito con custodia



Lunghezza totale 150 mm **B 2186 3600** ~~€ 229,00~~ **€ 109,00**

### Per cavi elettrici a sezione tonda Ø 6÷25 mm

Corpo in resina sintetica antiurto, lama orientabile, mediante pulsante a molla, per effettuare tagli longitudinali e circolari su cavi in PVC, gomma, silicone e PTFE  
Con arco di tenuta regolabile e indicazione diametro cavi tramite nottolino in fondo all'impugnatura  
Profondità di taglio regolabile a vite per effettuare spelature precise secondo i vari spessori di rivestimento  
Taglio elicoidale per lunghe spelature  
Completo di lama a gancio retrattile, alloggiata nell'impugnatura



Lunghezza totale 150 mm **B 2186 3100** ~~€ 45,50~~ **€ 27,90**

### Con molla e lama supplementare retrattili per spelare cavi Ø 4÷28 mm

Corpo in resina sintetica, rinforzato con fibra di vetro, lame in acciaio speciale temperato  
**Completo di due lame:**

- una **lama girevole sul proprio asse per effettuare tagli circolari e longitudinali**, regolabile tramite rotella per effettuare spelature precise secondo i vari spessori di rivestimento,
- una **supplementare ad uncino** per tagliare e spelare cavi e che per una maggiore sicurezza dell'operatore può essere retratta all'interno dell'utensile



Lunghezza totale 140 mm **B 2186 6100** ~~€ 21,70~~ **€ 13,40**

## Utensili spelacavi

### A molla retrattile

Corpo in resina sintetica rinforzato con fibra di vetro, con inserti antiscivolo in morbida gomma  
**Lama in acciaio speciale temperato girevole sul proprio asse, per effettuare tagli circolari e longitudinali**, regolabile tramite vite per effettuare spelature precise secondo i vari spessori di rivestimento

Completati di due lame B 2186/6

### Per spelare cavi elettrici Ø 4÷50 mm



gr. 8÷28 mm



gr. 35÷50 mm

Per cavi Ø 4÷16 mm	<b>B 2186 4116</b>	<del>€ 16,20</del>	<b>€ 9,95</b>
Per cavi Ø 8÷28 mm	<b>B 2186 4128</b>	<del>€ 16,20</del>	<b>€ 9,95</b>
Per cavi Ø 28÷35 mm	<b>B 2186 4135</b>	<del>€ 24,70</del>	<b>€ 15,30</b>
Per cavi Ø 35÷50 mm	<b>B 2186 4150</b>	<del>€ 27,60</del>	<b>€ 16,95</b>

### Con lama ad uncino

#### Guidafilo in plastica brevettato

Con lama supplementare con cappuccio di protezione

### Per spelare cavi elettrici Ø 4÷28 mm



Lunghezza totale 170 mm **B 2186 5000** ~~€ 18,30~~ **€ 12,30**

### Modello universale «ErgoStrip»

Corpo in resina sintetica bicomponente con inserto antiscivolo, rinforzata con fibra di vetro  
Impugnatura ergonomica a pistola con estremità conica per facilitare le operazioni di taglio e spelatura in spazi ristretti - Apertura a semiguscio per un migliore inserimento dei conduttori  
Dispositivo spelacavi per cavi 0,2 - 0,3 - 0,8 - 1,5 - 2,5 - 4 mm<sup>2</sup>



Per cavi NYM

Per cavi trasmissione dati

Per cavi coassiali

**Per cavi elettrici Ø 8÷13 mm**  
**Per cavi NYM (3x1,5 mm<sup>2</sup> - 5x2,5 mm<sup>2</sup>)**  
**Cavi per trasmissione dati (CAT 5 e 7 UTP e STP)**  
**Cavi coassiali Ø 4,8÷7,5 mm**

Lunghezza totale 135 mm **B 2185 9000** ~~€ 66,50~~ **€ 44,10**

### Esecuzione per mancini



Lunghezza totale 135 mm **B 2185 9001** ~~€ 66,50~~ **€ 44,10**

## Pinze spelacavi a regolazione automatica

Adatta per **spelature laterali di precisione**

**Per cavi con sezione 0,5 - 0,75 - 1,0 - 1,5 - 2,5 - 4,0 - 6,0 mm<sup>2</sup>** (AWG 20-10)

Corpo robusto in lega leggera con manici rivestiti - Con molla

**Con 2 lame intercambiabili** in acciaio speciale temperato, rettificata di precisione per spelature precise anche di cavi con anima sottile, senza nessun danneggiamento del conduttore



Lunghezza totale 180 mm **B 2186 6800** € 60,50 **€ 37,20**

**Per conduttori con sezione da 0,2÷6,0 mm<sup>2</sup>**

(AWG 24-10)

Dispositivo di spelatura dei cavi con arresto,

regolabile da 8÷12 mm

Lama temperata per il taglio di

conduttori Ø max. 2 mm

Con fermo di chiusura

Peso 130 g



Lunghezza totale 180 mm **B 2187 2000** € 42,80 **€ 24,50**

Corpo in resina sintetica rinforzato con fibra di vetro, coltelli in acciaio speciale temperato

**Per conduttori con sezione da 0,2÷6,0 mm<sup>2</sup>**

(AWG 24-10)

Dispositivo di spelatura dei cavi con arresto,

regolabile da 2÷20 mm

Pressione delle lame regolabile tramite rotella posta sulla testa

Con tronchesse per il taglio di conduttori fino a 6,0 mm<sup>2</sup>

Peso 200 g



Lunghezza totale 170 mm **B 2187 6000** € 35,00 **€ 21,50**

**Spelacavi semiautomatico per cavi con sezione da 0,12÷0,8 mm<sup>2</sup>** (AWG 36-20)

Lame e pressione vengono adattate automaticamente alla rispettiva sezione trasversale del filo che ne garantisce una spelatura priva di danni

Dispositivo di spelatura dei cavi con arresto regolabile da 5÷45 mm

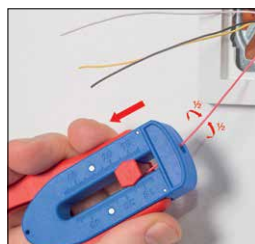
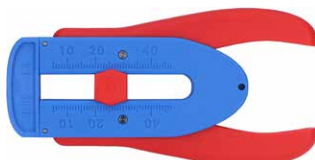

Lunghezza totale 112 mm **B 2188 2000** € 86,00 **€ 53,50**

## Pinze spelacavi a regolazione automatica

**PRECISTRIP16**

**Per conduttori da 0,08÷16 mm<sup>2</sup>** (AWG 28-5)

**Dotata di rotella a regolazione fine, che consente di adattare il taglio a materiali isolanti particolarmente duri o morbidi**, ideale quando si verificano condizioni con grandi differenze di temperatura

Tronchesse per il taglio di conduttori **a più fili fino a 16 mm<sup>2</sup>**

Con anello di fissaggio adatto per inserimento di cordino elastico anticaduta (non incluso, vedere pag. 842 Catalogo 56) e area per personalizzare l'utensile - Peso 180 g



Lunghezza totale 195 mm **B 2188 5500** € 167,00 **€ 113,70**

**Mod. NEXSTRIP: la crimpatrice 3in1 che taglia-spela-crimpa**

**Per conduttori da 0,03÷10 mm<sup>2</sup>** (AWG 32-8)

**Ganasse di bloccaggio zigrinate in metallo**

Manici con inserto in morbida gomma antiscivolo

Tronchesse per il taglio di conduttori a più fili fino a 10 mm<sup>2</sup> (AWG 8)

Spelatura con regolazione fine per un adattamento ottimale a materiali speciali o particolari condizioni di temperatura

Adatta per ottenere crimpaggi di elevata qualità a sezione quadra tramite il dispositivo di bloccaggio che assicura una corretta pressione per terminali a bussola con sezione da 0,25÷4 mm<sup>2</sup> e terminali a bussola Twin 2x2,5 mm<sup>2</sup>

Con anello di fissaggio adatto per inserimento di cordino elastico anticaduta e area per personalizzare l'utensile



Lunghezza totale 190 mm **B 2188 5800** € 216,00 **€ 148,90**

## Pinza spelacavi orig. Weidmuller mod. Stripax + cercafase

- Per **conduttori con sezione da 0,08÷10 mm<sup>2</sup>** (AWG 28-7)

- Dispositivo di spelatura dei cavi con arresto regolabile da 0 a 25 mm

- Regolazione automatica della profondità di taglio

- Lunghezza totale 190 mm - Peso 175 g

**Cercafase per tensione da 105V a 250V**

- Dimensioni lama 3x0,5x70 mm



**B 2188 6900** € 209,00 **€ 98,00**

### Crimpatrici automatiche per capicorda

Testa e parti soggette al serraggio, in lamiera stampata al cromo-molibdeno, interamente temperate

Manici rivestiti in resina sintetica bicomponente

**Apertura automatica dopo il serraggio - Con movimento a cremagliera**

A doppia aggraffatura - Con vite di regolazione della molla

Lunghezza totale 230 mm

**Per capicorda non isolati**

Con 4 tacche per il crimpaggio



1,5÷10 mm <sup>2</sup> (AWG 16-8)	<b>B 2193 4010</b>		€ 87,50	<b>€ 54,00</b>
2,5÷16 mm <sup>2</sup> (AWG 14-5)	<b>B 2193 4016</b>		€ 87,50	<b>€ 54,00</b>

**Per capicorda preisolati**

Con 4 tacche per il crimpaggio



0,14÷6 mm <sup>2</sup> (AWG 26-10)	<b>B 2193 4406</b>		€ 101,00	<b>€ 59,00</b>
------------------------------------	--------------------	--	----------	----------------

**Per capicorda a spina non isolati, larghezza 6,3 mm**



0,25÷6 mm <sup>2</sup> (AWG 22-10)	<b>B 2193 4506</b>		€ 112,00	<b>€ 73,30</b>
------------------------------------	--------------------	--	----------	----------------

**Per connettori RG 55/58/59/62/141, fibra ottica, Belden 8279**

Con 3 tacche per il crimpaggio



	<b>B 2193 4602</b>		€ 95,00	<b>€ 62,60</b>
--	--------------------	--	---------	----------------

### Crimpatrici per terminali a bussola

Testa e parti soggette al serraggio in lamiera stampata al cromo-molibdeno, interamente temperate

Manici rivestiti in resina sintetica bicomponente - Vite per la regolazione della molla

Per serraggio di terminali a norma DIN 46228 (parte 1+4)

**Apertura automatica dopo il serraggio - Con movimento a cremagliera**

**Tipo con matrice con tacche per il crimpaggio**

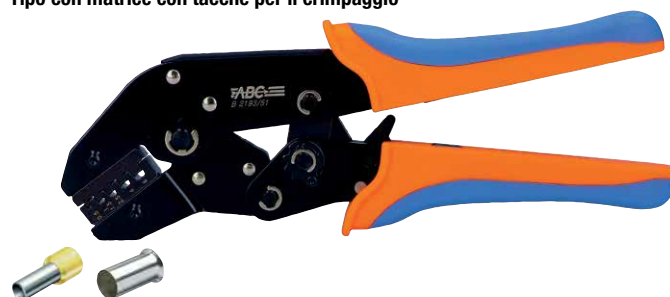

0,5÷6 mm <sup>2</sup> (AWG 20-10)	<b>B 2193 5106</b>		€ 88,00	<b>€ 55,50</b>
6,0÷16 mm <sup>2</sup> (AWG 10-5)	<b>B 2193 5116</b>		€ 88,00	<b>€ 55,50</b>
10,0÷35 mm <sup>2</sup> (AWG 8-2)	<b>B 2193 5135</b>		€ 111,00	<b>€ 55,50</b>
25,0÷50 mm <sup>2</sup> (AWG 3-0)	<b>B 2193 5150</b>		€ 118,00	<b>€ 55,50</b>

**Con regolazione automatica alle diverse sezioni dei conduttori**

**Per crimpaggio laterale a sezione quadra**

Ideale per ottenere superfici di contatto ottimali indipendentemente dal posizionamento della connessione



0,08÷10 mm <sup>2</sup> (AWG 28-7)	<b>B 2193 5410</b>		€ 146,00	<b>€ 99,90</b>
0,5÷16 mm <sup>2</sup> (AWG 20-5)	<b>B 2193 5416</b>		€ 153,00	<b>€ 110,00</b>

Assortimento composto da:

1 crimpatrice automatica **B 2193/44** per capicorda pre-isolati 0,5÷6 mm<sup>2</sup>

1 crimpatrice **B 2193/54** per terminali a bussola 0,5÷16 mm<sup>2</sup>

2700 terminali per cavi Ø 0,5 - 1 - 1,5 - 2,5 - 4 - 6 - 10 mm<sup>2</sup>

800 capicorda con occhiello per cavi Ø 0,5÷1,0 - 1,5÷2,5 - 4,0÷6,0 mm<sup>2</sup>

In cassetta di polipropilene resistente agli urti, dimensioni L×P×h 400×320×70 mm



	<b>B 2196 2600</b>		€ 506,00	<b>€ 312,00</b>
--	--------------------	--	----------	-----------------



## Spray professionali

### LUBRICABLE

#### GEL LUBRIFICANTE PER CAVI

Ad alto rendimento, **riduce l'attrito e facilita lo sfilaggio dei vecchi cavi**

Ottimo lubrificante, consente una più fluida penetrazione ed un più facile scorrimento dei cavi nelle tubazioni, canaline e guaine di contenimento in percorsi con molte curve e dislivelli

Antinvecchiante, non ingiallisce



250 ml	K 3844 2250	ABC	€ 7,30	€ 4,50
1000 ml	K 3844 2000	ABC	€ 8,65	€ 5,40

## Assortimenti di crimpatrici con matrici

Composto da crimpatrice e matrici intercambiabili:

1 **crimpatrice capicorda pre-isolati, per terminali 0,5-6mm<sup>2</sup>** (AWG 20-10)

Con 3 tacche per il crimpaggio - Lunghezza totale 230 mm

1 matrice per terminali a spina aperti 0,5-6,0mm<sup>2</sup>

1 matrice per terminali a bussola 0,5-4mm<sup>2</sup>

1 matrice per terminali a bussola 6-16mm<sup>2</sup>

1 matrice per terminali non isolati 1,5-10mm<sup>2</sup>



5 pz.

B 2189 9000 ABC € 315,00 € 129,00

## Crimpatrice + matrice per connettori solari MC4

Testa brunita in acciaio al cromo-vanadio, bonificato e temprato ad olio

Pressione di crimpaggio calibrata in fabbrica

Movimento a cremagliera

Matrice per connettori solari MC4 (Multi Contac 4)

Per cavi mm<sup>2</sup> 2,5-4,0-6,0 (AWG 13-10)



OMAGGIO  
T-SHIRT - Taglia L

Fornita in valigetta di resina sintetica

B 2190 0008 KNIPEX € 551,00 € 349,00

## Pinze per connettori modulari - Tipo «Western»

Per troncare e spelare cavi piatti non schermati per telefono e serrare connettori modulari tipo «Western» - FCC 68

Per connettori RJ11/12 a 6 poli (9,65 mm) e RJ45 a 8 poli (11,68 mm)

Con funzione supplementare di spelatura per cavi a sezione tonda

Forza di serraggio maggiorata tramite trasmissione a leva

Manici rivestiti in resina sintetica

Lunghezza totale 190 mm



Lunghezza totale 190 mm B 2193 4930 ABC € 48,40 € 28,80

Per connettori:

- RJ10 a 4 poli (7,65 mm) - RJ11/12 a 6 poli (9,65 mm) - RJ45 a 8 poli (11,68 mm)

Crimpaggio parallelo di precisione

Dispositivo di arresto forzato (sbloccabile) per qualità di crimpaggio costante

Forza di serraggio maggiorata tramite trasmissione a leva



Lunghezza totale 200 mm B 2193 4940 ABC € 189,00 € 92,50

In acciaio al cromo-vanadio, bonificato e temprato ad olio

Esecuzione brunita

Per connettori RJ45 a 8 poli (11,68 mm) schermati e non schermati

Adatta anche per troncare e spelare cavi a sezione tonda

Crimpaggio parallelo di precisione

Dispositivo di arresto forzato (sbloccabile) per qualità di crimpaggio costante

Manici antiscivolo in materiale bicomponente

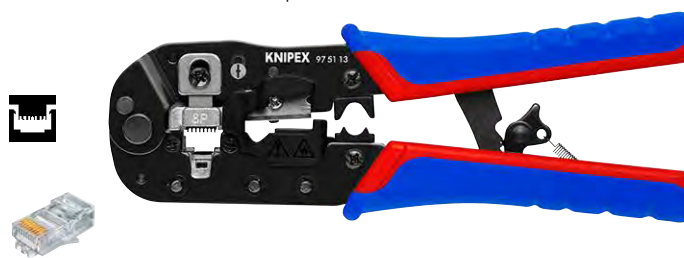

Lunghezza totale 190 mm B 2193 4900 KNIPEX € 79,00 € 54,40



## Crimpatrici per terminali a bussola

Per serraggio di terminali a norma DIN 46228 (parte 1+4)

**Con regolazione automatica** alle diverse sezioni dei conduttori, per garantire un serraggio rapido, comodo e sicuro - Modello brevettato

Parti soggette al serraggio in **acciaio speciale**, temperato ad olio, testa brunita

Manici ergonomici in materiale bicomponente a forte spessore per massima comodità d'impiego

**Pressione di crimpaggio calibrata in fabbrica**

Forza di serraggio maggiorata dalla trasmissione a leva

### Esecuzione per crimpaggio laterale a sezione esagonale,

ideale per zone di difficile accesso

**Per terminali 0,08÷10 mm<sup>2</sup>** (AWG 28-7)

Lunghezza totale 180 mm



### Esecuzione per crimpaggio frontale a sezione quadra

Ideale per ottenere superfici di contatto ottimali indipendentemente dal posizionamento della connessione

Con inserimento frontale particolarmente adatto per luoghi di difficile accesso (p.es. quadri elettrici) - Lunghezza totale 190 mm



### Esecuzione per crimpaggio laterale a sezione quadra, ideale per ottenere superfici di contatto ottimali indipendentemente dal posizionamento della connessione

**Per terminali 0,08÷10 + 16 mm<sup>2</sup>** (AWG 28-6 + 5)

Lunghezza totale 180 mm



### Con testa per il crimpaggio girevole a 360°, con 8 posizioni di scatto - TWISTOR16

Per serrare **terminali a bussola da 0,14÷16 mm<sup>2</sup>** (AWG 26-5)

Adatta anche per crimpare terminali a bussola doppi fino a 2x6 mm<sup>2</sup>

Regolazione automatica alle diverse sezioni dei conduttori

Per crimpaggi di alta qualità e ripetitivi

Apertura automatica dopo il serraggio

Testa affusolata per crimpaggi in posti di difficile accesso

Lunghezza totale 200 mm



## Cesoie a cremagliera per cavi elettrici

Con avanzamento a cremagliera sbloccabile in qualsiasi posizione di taglio - Lama regolabile in due posizioni per adattarla alle diverse forze di taglio

Impiego anche in condizioni di spazi ristretti

Adatte anche per spelare cavi - **NON adatte** per funi di acciaio

### Con manici rivestiti in materiale plastico in forte spessore

Taglienti bonificati



### Tipo corto, in acciaio speciale bonificato a forte spessore, forgiato e temperato

Manici in materiale bicomponente a forte spessore



## Serracapicorda per elevate prestazioni

Per terminali e connettori non isolati

**A leva semplice** per cavi con **sezione fino a 120 mm<sup>2</sup>**

In ghisa, con manici rivestiti in PVC

Ganascia regolabile a vite con tacca di riferimento per i vari diametri e riscontro sul corpo

Lunghezza totale 558 mm

Peso 2,9 kg

**Sezioni 10 - 16 - 25 - 35 - 50 - 70 - 95 - 120 mm<sup>2</sup>**



**B 2193 7000** € 351,00 **€ 169,00**

## Serracapicorda idraulici

Costruzione extra robusta in acciaio brunito per resistere alle corrosioni

Manici rivestiti **con impugnature in gomma antiscivolo**

**Testa girevole di 180°** per poter eseguire il crimpaggio nella posizione ideale

Apertura a scatto per l'inserimento agevolato delle matrici

Matrici scorrevoli su guide

Dimensioni ridotte per operare con facilità anche in poco spazio

In cassetta di resina sintetica **completa di coppie di matrici come indicato in tabella**

Dimensioni cassetta LxPxh 460x270x80 mm

**Forza max. 60 kN**



matrici 10/16 - 25/35

50/70 - 95/120 - 150

185/6 mm<sup>2</sup>

**B 2193 9370** € 1.670,00 **€ 949,00**

matrici 10/16 - 25/35

50/70 - 95/120 - 150

185 - 240/6 mm<sup>2</sup>

**B 2193 9400** € 1.990,00 **€ 1.025,00**

## Scalpellini per elettricisti

**In acciaio autotemperante al cromo-vanadio** - Esecuzione verniciata

**A tagliente diritto**

Testa indurita, indeformabile



L. 200 mm Taglio **8 mm** **C 3610 1001** € 6,75 **€ 4,70**

L. 200 mm Taglio **10 mm** **C 3610 1002** € 7,45 **€ 5,20**

L. 250 mm Taglio **12 mm** **C 3610 1003** € 9,10 **€ 6,40**

L. 250 mm Taglio **14 mm** **C 3610 1004** € 10,10 **€ 7,10**

L. 300 mm Taglio **14 mm** **C 3610 1005** € 11,10 **€ 7,70**

## Rilevatori (tester) di tensione

Adatti **per rilevare la presenza di tensione senza contatto** in quadri elettrici, cavi, prese, circuiti, lampade, ecc. ed eventuali interruzioni di linea nei cavi

Tasto ZOOM per il tracciamento di linee a profondità elevate

Segnalazione della presenza di tensione tramite accensione del LED

Con minitorcia integrata ad alta luminosità attivabile tramite tasto ON/OFF

**Per tensione AC da 24V a 1000V** - Frequenza 50-60Hz



**CAT III**  
1000 V

2 x AA  
1,5V

Lunghezza totale 160 mm **H 5437 2000** € 48,20 **€ 27,60**

**Per tensione AC da 12V a 1000V** - Frequenza 50-60 Hz

Ideale per armadi e impianti elettrici

Indicazione di tensioni elettriche e stati tramite LED a più colori

**Segnalazione acustica con vibrazione del riconoscimento degli stati**



**CAT IV**  
1000 V

2 x AA  
1,5V

Lunghezza totale 160 mm **H 5437 3000** € 101,00 **€ 58,30**

## Giraviti cercafase a lama fissa

**Per tensione da 105÷250V**

**Impugnatura ergonomica** in acetato di cellulosa con clip da taschino

**Lama di precisione**, in acciaio al cromo-molibdeno-vanadio, cromata

**Lunghezza lama 70 mm**



Lunghezza totale 140 mm **A 1502 4570** € 5,05 **€ 3,10**

## Serie di giraviti per viti con impronta combinata

Giraviti per viti con impronta combinata poste su pannelli elettrici, connettori, relais, ecc.

Consentono di effettuare avvitature applicando una forza di serraggio maggiore, senza rovinare la testa della vite e con meno scivolamenti

Lama interamente rivestita con isolamento congiunto all'impugnatura - Punta brunita

**Impugnatura anatomica bicomponente**, con foro trasversale



**SLIM** **1000 V**  
IEC/DIN EN 60900

**PH + intaglio H1 - H2** **M 7102 4120** € 19,40 **€ 13,60**

**PZ + intaglio Z1 - Z2** **M 7102 4320** € 19,40 **€ 13,60**



**1000 V**  
IEC/DIN EN 60900

**PZ + intaglio Z1 - Z2** **M 7102 6500** **felo** € 37,40 **€ 22,90**

**Serie di giraviti per elettricisti**

Con 6 giraviti   e cercafase

4 giraviti  mm 3,0x100 - 4,0x100 - 5,5x125 - 6,5x150 mm

2 giraviti  Punta DIN 1 - 2

1 cercafase  con lama lunghezza 100 mm

In scatola di cartone con visualizzazione del contenuto



6 pz.



IEC/DIN EN 60900



M 7101 7600 **felo** € 63,00 € 38,80

**Serie di giraviti per elettricisti**

Con 8 giraviti  

5 giraviti  mm 2,5x75 - 3,0x100 - 4,0x100 - 5,5x125 - 6,5x150 mm

3 giraviti  Punta DIN 0 - 1 - 2

In scatola di cartone con visualizzazione del contenuto



8 pz.





IEC/DIN EN 60900



M 7101 8100 **ABC TOOLS** € 71,00 € 43,70

Con 6 giraviti  

4 giraviti  mm 3,0x100 - 4,0x100 - 5,5x125 - 6,5x150 mm

2 giraviti  Punta DIN 1 - 2

In scatola di cartone con visualizzazione del contenuto



6 pz.



IEC/DIN EN 60900



M 7101 7700 **felo** € 75,00 € 46,10

Con 5 giraviti  

3 giraviti  2,5x75 - 4,0x100 - 5,5x125 mm

2 giraviti  Punta DIN 1 - 2

In scatola di cartone con visualizzazione del contenuto



5 pz.



IEC/DIN EN 60900



M 7101 7200 **ABC TOOLS** € 48,20 € 29,70

Con 5 giraviti   - **Eslim**

Impugnatura con diametro ridotto del 30% e isolamento della lama fino al 50% più sottile, ideale per raggiungere viti poste in profondità

3 giraviti  mm 3,0x100 - 4,0x100 - 5,5x125

2 giraviti  Punta DIN 1 - 2

In scatola di cartone con foro per appendere su pannelli forato



5 pz.

**Eslim**



IEC/DIN EN 60900



M 7101 8500 **felo** € 94,00 € 59,00

Con 6 giraviti  

Esecuzione con isolamento della lama fino al 50% più sottile, ideale per raggiungere viti poste in profondità

4 giraviti  mm 3,5x100 - 4,0x100 - 5,5x125 - 6,5x150 mm

2 giraviti  Punta DIN 1 - 2

In scatola di cartone con visualizzazione del contenuto



6 pz.



IEC/DIN EN 60900



**SLIM**

M 7101 7260 **ABC TOOLS** € 68,50 € 42,20

## Serie di giraviti per elettricisti + forbici



1000 V  
IEC/DIN EN 60900



Con 7 giraviti cercafase e forbici  
5 giraviti mm 2,5x75 - 3,0x100 - 3,5x100 - 4,0x100 - 5,5x125 mm

2 giraviti Punta DIN 1 - 2

1 cercafase con lama lunghezza 70 mm

1 paio di forbici M 7148/1 con lame in acciaio inossidabile

In pratica valigetta di plastica trasparente infrangibile

M 7101 9400 € 149,00 € 85,<sup>80</sup>

## Chiavi universali per armadi elettrici e quadri

Per quadri di comando (pannelli elettrici), armadi elettrici, rubinetti del gas, dell'acqua e per installazioni di sistemi di climatizzazione, di ventilazione, rubinetti delle valvole, sanitari, infissi, ecc.

In pressofusione di zinco

Completa di inserto doppio (bits) per viti ad intaglio 1,0x7 mm e «PHILLIPS®» PH 2 ed 1 adattatore per inserti da 1/4"

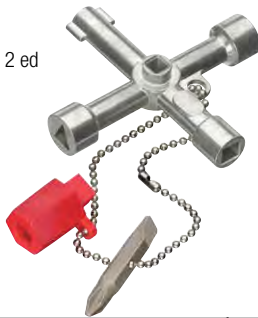

Dimensioni 72x72 mm M 7108 4500 € 33,10 € 20,<sup>50</sup>

Twinkey

Utensile universale composto da 2 chiavi con 10 bocche, adatti per aprire e chiudere tutti i sistemi di approvvigionamento acqua, luce e gas, armadi e quadri elettrici, impianti di climatizzazione e ventilazione, valvole di arresto, ecc.

Le chiavi sono unite con calamita per minimo ingombro

Completa di un inserto doppio (bits)

7x1 mm - PH2, unito alle due chiavi tramite robusto filo in acciaio inossidabile



4 5/6 - 7/8 - 9/10 - 11 mm,

4 7 - 8/9 - 10/11 - 12 mm,

1 con alette da 3-5 mm,

1 da 6 mm,

1 attacco conico da 6÷9 mm

Lunghezza totale 95 mm M 7108 7000 € 51,00 € 33,<sup>50</sup>

## Giraviti a lame intercambiabili

Sistema composto da lame intercambiabili da utilizzare con impugnatura di manovra oppure cappuccio

Tutti gli elementi sono con rivestimento protettivo ad alto isolamento

Impugnatura ergonomica bicomponente per una presa confortevole e sicura, adatta per applicare elevati momenti di forza

Kit composto da:

1 impugnatura di manovra M 7103/2

1 cappuccio in resina per utilizzare le lame per lavori di precisione

12 lame intercambiabili M 7103/1:

gr. 2  2,5x0,4	gr. 6  4,0x0,8	gr. 14	gr. 27
gr. 3  3,0x0,5	gr. 8  5,5x1,0	gr. 16	gr. 28
gr. 5  3,5x0,6	gr. 11  6,5x1,2	gr. 21	gr. 29

In cassetta di resina sintetica con angolari in gomma antiurto e antiscivolo

Dimensioni LxPxh 230x130x55 mm - Peso 0,9 kg



1000 V  
IEC/DIN EN 60900

M 7103 1300 € 134,00 € 77,<sup>50</sup>

Serie composta da:

1 impugnatura di manovra M 7103/2

1 cappuccio in resina per impiego delle lame per lavori di precisione

14 lame intercambiabili M 7103/1:

gr. 2  2,5x0,4	gr. 11  6,5x1,2	gr. 28
gr. 3  3,0x0,5	gr. 14	gr. 29
gr. 5  3,5x0,6	gr. 16	gr. 42
gr. 6  4,0x0,8	gr. 21	gr. 46
gr. 8  5,5x1,0	gr. 27	

1 giravite cercafase A 1502/5 per tensione da 150÷250V

1 pinza universale VDE da 180 mm

1 tronchese laterale VDE da 160 mm

In astuccio di nylon

Dimensioni: aperto LxP 443x315 mm / chiuso LxPxh 190x315x63 - Peso 1,4 kg



1000 V  
IEC/DIN EN 60900

M 7103 6000 € 207,00 € 128,<sup>00</sup>

## Tronchesi laterali

### In acciaio al cromo-vanadio

Manici bicomponenti a forte spessore con paramani - Testa cromata



1000 V IEC/DIN EN 60900

Lunghezza totale 160 mm	<b>M 7130 8160</b>		€ 31,40	€ 24, <sup>10</sup>
Lunghezza totale 180 mm	<b>M 7130 8180</b>		€ 34,90	€ 26, <sup>80</sup>

## Pinze isolate a norma VDE

### In acciaio al cromo-vanadio - Con tronchese laterale

Manici bicomponenti a forte spessore con paramani - Testa pulita con finitura a specchio

Con becchi mezzotondi diritti - Zigrinati



1000 V IEC/DIN EN 60900

Lunghezza totale 160 mm	<b>M 7121 5160</b>		€ 31,50	€ 21, <sup>40</sup>
Lunghezza totale 200 mm	<b>M 7121 5200</b>		€ 35,10	€ 23, <sup>90</sup>

### In acciaio al cromo-vanadio - Con tronchese laterale

Manici bicomponenti a forte spessore con paramani - Testa pulita con finitura a specchio

Con becchi mezzotondi piegati - Zigrinati



1000 V IEC/DIN EN 60900

Lunghezza totale 160 mm	<b>M 7121 7160</b>		€ 34,10	€ 23, <sup>20</sup>
-------------------------	--------------------	--	---------	---------------------

## Pinze multifunzione

### In acciaio speciale bonificato, forgiato e temperato ad olio

Manici bicomponenti a forte spessore con paramani - Testa cromata - 6

Adatta per elettricisti con 6 funzioni in un'unica pinza: prendere, piegare, togliere

bave, tagliare cavi, spelare e crimpare terminali a bussola

Becchi diritti lisci per la presa sicura di cavi singoli senza danneggiarli

Incavo e superfici di contatto zigrinate per afferrare materiali tondi e piatti

Con nottolino per tenere chiusi i taglienti e consentire comunque l'utilizzo delle altre funzioni

Fori spelacavi per conduttori con sezione 0,7÷1,5+2,5 mm<sup>2</sup>

Taglia cavi in rame e alluminio fino a 5x2,5 mm<sup>2</sup> / Ø 15 mm

Con incavo per crimpare terminali a bussola 0,5÷2,5 mm<sup>2</sup>



1000 V IEC/DIN EN 60900

Lunghezza totale 200 mm	<b>M 7135 9200</b>		€ 95,00	€ 63, <sup>60</sup>
-------------------------	--------------------	--	---------	---------------------

## Pinze universali

### In acciaio al cromo-vanadio

Manici bicomponenti a forte spessore con paramani - Testa cromata

Taglia filo: a media resistenza Ø 3,4 mm - ad alta resistenza Ø 2,2 mm



1000 V IEC/DIN EN 60900

Lunghezza totale 160 mm	<b>M 7129 8160</b>		€ 27,80	€ 18, <sup>80</sup>
Lunghezza totale 180 mm	<b>M 7129 8180</b>		€ 30,20	€ 21, <sup>20</sup>
Lunghezza totale 200 mm	<b>M 7129 8200</b>		€ 34,20	€ 22, <sup>90</sup>

## Assortimento di pinza e tronchese

Assortimento pronto-uso per l'installatore elettrico

Composto da:

**1 pinza universale** M 7129/8 lunghezza 180 mm

**1 tronchese laterale** M 7130/8 lunghezza 160 mm

In blister



1000 V IEC/DIN EN 60900

<b>M 7136 5000</b>		€ 71,50	€ 43, <sup>90</sup>
--------------------	--	---------	---------------------

## Caschi di protezione per elettricisti

**Robusta calotta in ABS e policarbonato, completamente chiusa per la protezione contro rischi elettrici o proiezione di metallo fuso**

Calottina interna antiurto in EPS ad alta densità

Ragnatura in fettuccia per una migliore calzatura

Girotesta in poliammide adattabile in altezza, sia frontalmente che posteriormente

Predisposizione per fissaggio cuffie, visiera di protezione e lampada frontale

**Equipaggiato con chip NFC TRACK per l'identificazione digitale**

Per le teste più piccole è incluso nella confezione un

adattatore da montare sulla parte anteriore,

che assicura la corretta centratura del casco

Fornito con imbottitura di ricambio in

espanso idrorepellente

**Taglia unica regolabile dalla 54 alla 62 tramite rotella**



Certificazioni:

- EN 50365 Classe 0 per l'uso in prossimità di installazioni elettriche fino a 1000 V c.a. o 1500 V c.c.

- EN 397 per resistenza alla deformazione laterale (LD), isolamento elettrico (440 V a.c.), temperatura fino a -20°C, spruzzi di metallo fuso (MM);

- norma americana ANSI Z89.1 Tipo 1 Classe C

Bianco		<b>M 7157 0001</b>	€ 99,00	€ 60, <sup>90</sup>
Giallo		<b>M 7157 0005</b>	€ 99,00	€ 60, <sup>90</sup>
Arancione		<b>M 7157 0006</b>	€ 99,00	€ 60, <sup>90</sup>

## Assortimenti di utensili per l'installatore elettrico

### Borsa portautensili in tessuto di nylon N 2246

Doppie cuciture in nylon, chiusura lampo lungo tutto il perimetro della borsa per un agevole utilizzo ed accesso al contenuto

Composto da:

- 1 pinza universale VDE da 160 mm
  - 9 chiavi maschio esagonali da 1,5 - 2 - 2,5 - 3 - 4 - 5 - 6 - 8 - 10 mm
  - 1 paio di forbici
  - 1 utensile spelacavi
  - 1 pinza regolabile per tubi e dadi da 240 mm
  - 1 chiave per quadri elettrici
  - 1 paio di guanti taglia 9
  - 3 giraviti per viti con intaglio da 2,5x75 - 4,0x100 - 5,5x125 mm
  - 2 giraviti per viti a croce «PHILLIPS» Punta PH 1 - PH 2
- Dimensioni: chiusa 400x330 mm - aperta 400x640 mm  
Peso circa 3,5 kg

N 6893 2500  € 254,00 € 137,00



20  
pz.

### Valigetta N 2282/7 in ABS con profilo aggiuntivo di alluminio che assicura una miglior tenuta della chiusura

Con profilo di rinforzo in alluminio e serratura centrale con chiave

Pannello superiore con cinghia di trattenimento extra lunga

Fondo portautensili termoformato adatto per contenere un trapano elettrico con separatori modulari

Composto da:

- 3 giraviti VDE E-Slim per viti con intaglio da 3,0x100 - 4,0x100 - 5,5x125 mm
  - 2 giraviti VDE E-Slim per viti a croce «PHILLIPS» Punta DIN PH 1 - PH 2
  - 1 giravite cercafase a lama fissa 3x0,5x70 mm
  - 1 paio di forbici per elettricisti
  - 9 chiavi maschio esagonali da 1,5 - 2 - 2,5 - 3 - 4 - 5 - 6 - 8 - 10 mm
  - 1 martello per meccanica da 300 gr
  - 1 archetto per meccanica fine - Lunghezza 250 mm
  - 1 pinza universale VDE - Lunghezza 160 mm
  - 1 flessometro - Lunghezza 5 m
  - 1 livella tascabile - Dimensioni 100x35x13 mm
  - 1 paio di guanti di protezione per uso industriale - Taglia 9 (L)
  - 1 cutter con lame a 8 settori - Larghezza 18 mm
  - 1 pennarello Dura-Ink - Punta Ø 1 mm - Colore nero
  - 1 passacavi pe elettricisti - Diametro 3 mm - Lunghezza 15 m
  - 4 giraviti per elettronica per viti con intaglio da 1,5x60 - 2,0x60 - 2,5x60 - 3,0x60 mm
  - 2 giraviti per elettronica per viti a croce «PHILLIPS» Punta DIN PH 00 - PH 0
- Dimensioni LxPxh esterne 495x415x195 mm  
Peso circa 7,1 kg

N 6892 7500  € 533,00 € 366,00



**Chiusura TSA: sistema di chiusura internazionale obbligatorio nei viaggi da e per gli Stati Uniti**



31  
pz.

### Trolley N 2283/3 in materiale plastico ABS antiurto con telaio telescopico e 2 ruote Ø 60 mm con profilo di chiusura in alluminio

Maniglia per il traino estraibile in lega di alluminio, sbloccabile con apposito pulsante

Con profilo di rinforzo in alluminio e serratura centrale con chiave

Pannello superiore con cinghia di trattenimento extra lunga - Fondo portautensili termoformato con divisori mobili

Composto da:

- 3 giraviti VDE E-Slim per viti con intaglio da 3,0x100 - 4,0x100 - 5,5x125 mm
  - 2 giraviti VDE E-Slim per viti a croce «PHILLIPS» Punta DIN PH 1 - PH 2
  - 1 giravite cercafase a lama fissa 3x0,5x70 mm
  - 1 paio di forbici per elettricisti
  - 9 chiavi maschio esagonali da 1,5 - 2 - 2,5 - 3 - 4 - 5 - 6 - 8 - 10 mm
  - 1 martello per meccanica da 300 g
  - 1 archetto per meccanica fine - Lunghezza 250 mm
  - 1 pinza universale VDE - Lunghezza 160 mm
  - 1 flessometro - Lunghezza 5 m
  - 1 livella tascabile - Dimensioni 100x35x13 mm
  - 1 paio di guanti di protezione per uso industriale - Taglia 9 (L)
  - 1 cutter con lame a 8 settori - Larghezza 18 mm
  - 1 pennarello Dura-Ink - Punta Ø 1 mm - Colore nero
  - 1 passacavi per elettricisti - Diametro 3 mm - Lunghezza 15 m
  - 4 giraviti per elettronica per viti con intaglio da 1,5x60 - 2,0x60 - 2,5x60 - 3,0x60 mm
  - 2 giraviti per elettronica per viti a croce «PHILLIPS» Punta DIN PH 00 - PH 0
- Dimensioni LxPxh esterne 515x440x255 mm - Peso circa 6,6 kg

N 6892 9300  € 681,00 € 444,00



31  
pz.

## Assortimenti di utensili per l'installatore elettrico

### Composta da 23 utensili

- 2 giraviti  $\ominus$  mm 4,0x100 - 5,5x125
  - 2 giraviti  $\oplus$  PH1 - PH2
  - 5 chiavi a forchetta mm 7 - 8 - 10 - 12 - 14
  - 1 pinza universale lunghezza 200 mm
  - 1 tronchese lunghezza 160 mm
  - 1 coltello a lama diritta in acciaio inossidabile, lunghezza 200 mm
  - 8 chiavi a bussola con  $\ominus$  mm 10 - 12 - 13 - 14 - 17 - 19 - 22 - 24 - Attacco  $\ominus$  1/2"
  - 1 leva a cricchetto reversibile attacco  $\blacksquare$  1/2", lunghezza 260 mm
  - 1 prolunga lunghezza 140 mm
- In valigetta di resina sintetica con chiusura a scatto  
Dimensioni LxPxh 380x320x95 mm - Peso 3,9 kg



**23**  
pz.



M 7159 5000 **ABC TOOLS** € 785,00 € 482,00

**Tasca portautensili** in nylon con passante per allacciare alla cintura  
**completa di 5 utensili**

- 1 giravite cercafase da 100 mm
  - 1 paio di forbici con manici in materiale bicomponente
  - 1 flessometro da 2 m
  - 2 giraviti **VDE SLIM**  
 $\ominus$  da 3,0x100 - 4,0x100
  - 1 giravite **VDE SLIM**  $\oplus$  PH1
- Dimensioni chiusa 120x210h mm  
Peso circa 0,4 kg

**6**  
pz.



Con giraviti **SLIM**

Lxh 120x210 mm **N 6875 2600** **ABC TOOLS** € 68,00 € 39,90

**Tasca completa di 6 utensili** con cuciture di rinforzo per una maggiore tenuta e passante per aggancio alla cintura  
**Per elettricisti**

- Composta da:
- 1 giravite cercafase da 100 mm
  - 1 paio di forbici, con tacca spelacavi maggiorata e manici bicomponenti
  - 1 flessometro da 3 m
  - 2 giraviti VDE  $\ominus$  mm 3,0x100 - 4,0x100
  - 1 giravite VDE  $\oplus$  Punta DIN PH1

**6**  
pz.



Lxh 120x210 mm **N 6875 3000** **ABC TOOLS** € 101,00 € 57,50



## Etichettatrici portatili

### Mod. LW-K400VP

Con tasti dedicati per le funzioni di stampa e taglio e **memoria interna per richiamare** in qualsiasi momento fino a **50 formati di etichette** preferiti  
 Display LCD retroilluminato per visualizzare le etichette in anteprima, anche al buio o in piena luce, spia batteria bassa e funzione per la stampa speculare e in verticale  
 4 righe stampabili - Larghezza max. del testo 80 caratteri per riga  
 Alimentazione tramite adattatore di rete o con 6 batterie AA da 1,5V (non incluse)  
 Custodia protettiva in gomma  
 Fornita in valigetta per il trasporto completa di 1 nastro lunghezza 4 m, adattatore, cavo di alimentazione e manuali

Per nastri altezza mm	4 - 6 - 9 - 12 - 18 mm
Velocità di stampa	6 mm/sec
Punti immagine stampabili	64
Altezza di stampa	9 mm
Dimensioni LxPxh	170x110x56 mm
Peso	420 g



**K 3729 1000** EPSON €149,00 € 99,<sup>90</sup>

### Mod. LW-Z710

Compatta, leggera, portatile, di utilizzo semplice e veloce, è adatta per stampare etichette da PC, smartphone e tablet con sistema operativo iOS o Android scaricando l'app gratuita Epson iLabel2

Con **tecnologia Bluetooth** per la connessione in remoto e la condivisione con più utenti  
 App Datacom aggiornata con **funzione "Moduli" per la creazione e la stampa di etichette a striscia singola per più moduli elettrici**

Alimentazione tramite adattatore di rete o con 6 batterie AA da 1,5V (non incluse)  
 Fornita in borsa da trasporto completa di 1 nastro da 4 m, protezione in silicone antiurto, adattatore, cavo di alimentazione, cavo USB, driver, programmi e manuali

Per nastri altezza mm	4 - 6 - 9 - 12 - 18 - 24 mm
Velocità di stampa	15 mm/sec
Punti immagine stampabili	128
Altezza di stampa	18 mm
Dimensioni LxPxh	54x132x146 mm
Peso	440 g



### GUSCIO IN SILICONE ANTIURTO



App Datacom con funzione "MODULI" per la creazione e la stampa di etichette a striscia singola per più moduli elettrici

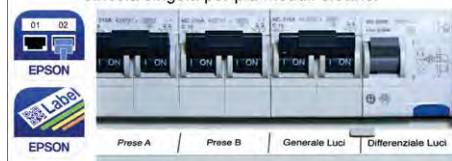

**K 3729 6200** EPSON €268,00 € 159,<sup>00</sup>

## Etichettatrici portatili

Adatte per addetti all'installazione, alla manutenzione e riparazione

Con robusto **profilo in gomma antiurto**, comoda **impugnatura per il trasporto** e **magneti per l'utilizzo con mani libere**

Caricamento frontale dei nastri semplice e rapido

Memoria interna per richiamare **fino a 100 formati di etichetta**

Funzioni Pick & Print per ottimizzare le attività ripetitive, Drop Stop, download immagini e loghi da PC e possibilità di stampa speculare e in verticale

Margine di stampa ridotto per ridurre lo spreco di nastro

Con tastiera QWERTY, display LCD retroilluminato, possibilità di connettere a PC (compatibile con Windows® 7, 8.1 e 10)

Software Label Editor già installato

Alimentazione con batteria al Litio, in dotazione o con 6 batteria AAA (non incluse)

**Per nastri altezza mm** 4 - 6 - 9 - 12 - 18 - 24 mm

Risoluzione di stampa	180 dpi
Velocità di stampa	30 mm/sec
Punti immagine stampabili	128 n°
N° di righe stampabili	8
Lunghezza max. del testo	180 caratteri per riga
Interfaccia	136x298x90 mm
Dimensioni LxPxh	USB 1.1
Peso	1,1 kg
Modello	LW-Z700KF

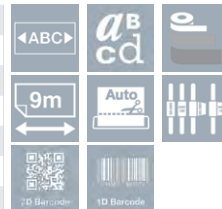

In valigetta completa di 1 nastro di lunghezza 4 m, adattatore, cavo di alimentazione, batteria agli ioni di Litio, cavo USB e manuali

**K 3731 0000** EPSON €637,00 € 415,<sup>00</sup>

**Per nastri altezza mm** 4 - 6 - 9 - 12 - 18 - 24 - 36 mm

Risoluzione di stampa	360 dpi
Velocità di stampa	35 mm/sec
Punti immagine stampabili	n° 384
N° di righe stampabili	13 con nastro da 36 mm
Lunghezza max. del testo	180 caratteri per riga
Interfaccia	USB 2.0 - USB 1.1
Dimensioni LxPxh	136x298x90 mm
Peso	1,2 kg
Modello	LW-Z900FK

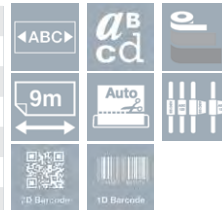

In valigetta completa di 1 nastro di lunghezza 4 m, adattatore, cavo di alimentazione, batteria agli ioni di Litio, cavo USB e manuali

**K 3731 1000** EPSON €848,00 € 549,<sup>00</sup>

## Nastri per etichettrici portatili

Testati per resistere a temperature da -70°C a +150°C

**Lunghezza 9 m**

L'altezza 18 mm è particolarmente indicata per la stampa di EAN-code a 13 cifre

I colori bianco, giallo e trasparente sono ad alta adesività



BIANCO - h 6 mm	<b>K 3729 0602</b>	EPSON EXCEED YOUR VISION	€ 27,30	€ 19,70
TRASPARENTE - h 6 mm	<b>K 3729 0603</b>	EPSON EXCEED YOUR VISION	€ 27,30	€ 19,70
ROSSO - h 6 mm	<b>K 3729 0604</b>	EPSON EXCEED YOUR VISION	€ 27,30	€ 19,70
GIALLO - h 9 mm	<b>K 3729 2201</b>	EPSON EXCEED YOUR VISION	€ 21,60	€ 15,80
BIANCO - h 9 mm	<b>K 3729 2202</b>	EPSON EXCEED YOUR VISION	€ 22,30	€ 15,80
TRASPARENTE - h 9 mm	<b>K 3729 2203</b>	EPSON EXCEED YOUR VISION	€ 30,30	€ 22,00
ROSSO - h 9 mm	<b>K 3729 2204</b>	EPSON EXCEED YOUR VISION	€ 30,30	€ 22,00
GIALLO - h 12 mm	<b>K 3729 3001</b>	EPSON EXCEED YOUR VISION	€ 17,90	€ 13,10
BIANCO - h 12 mm	<b>K 3729 3002</b>	EPSON EXCEED YOUR VISION	€ 18,50	€ 13,10
TRASPARENTE - h 12 mm	<b>K 3729 3003</b>	EPSON EXCEED YOUR VISION	€ 17,90	€ 13,10
ROSSO - h 12 mm	<b>K 3729 3004</b>	EPSON EXCEED YOUR VISION	€ 36,30	€ 26,40
GIALLO FLUO - h 12 mm	<b>K 3729 3011</b>	EPSON EXCEED YOUR VISION	€ 51,50	€ 37,40
VERDE FLUO - h 12 mm	<b>K 3729 3013</b>	EPSON EXCEED YOUR VISION	€ 51,50	€ 37,40
NERO LUCIDO - h 12 mm	<b>K 3729 3021</b>	EPSON EXCEED YOUR VISION	€ 36,30	€ 26,40
ARGENTO - h 12 mm	<b>K 3729 3022</b>	EPSON EXCEED YOUR VISION	€ 42,40	€ 30,60
ARGENTO METAL - h 12 mm	<b>K 3729 3023</b>	EPSON EXCEED YOUR VISION	€ 36,30	€ 26,40
GIALLO - h 18 mm	<b>K 3729 4001</b>	EPSON EXCEED YOUR VISION	€ 30,30	€ 22,00
BIANCO - h 18 mm	<b>K 3729 4002</b>	EPSON EXCEED YOUR VISION	€ 31,20	€ 22,00
GIALLO FLUO - h 18 mm	<b>K 3729 4011</b>	EPSON EXCEED YOUR VISION	€ 61,00	€ 44,20
NERO LUCIDO - h 18 mm	<b>K 3729 4021</b>	EPSON EXCEED YOUR VISION	€ 42,40	€ 30,60
ARGENTO - h 18 mm	<b>K 3729 4022</b>	EPSON EXCEED YOUR VISION	€ 48,50	€ 35,10
GIALLO - h 24 mm	<b>K 3729 5001</b>	EPSON EXCEED YOUR VISION	€ 48,50	€ 35,10
BIANCO - h 24 mm	<b>K 3729 5002</b>	EPSON EXCEED YOUR VISION	€ 48,50	€ 35,10
ROSSO - h 24 mm	<b>K 3729 5004</b>	EPSON EXCEED YOUR VISION	€ 48,50	€ 35,10

## Nastro autolaminante di alta qualità, per l'identificazione di cavi e fili

Particolarmente adatto per realizzare etichette per cavi in armadi elettrici, rack, server, ecc.

Colore del **nastro bianco**

Colore del **testo nero**



**K 3729 5502** EPSON EXCEED YOUR VISION € 65,00 € 47,00

## Guaine termorestringenti per cavi elettrici

Adatte per la rapida identificazione di cavi elettrici, audio, video e dati

Si utilizzano con l'ausilio di un termosoffiatore ad aria calda K 3777 per il fissaggio sul cavo

**Lunghezza 2,5 m**



giallo/nero **Ø 3÷5,7 mm** **K 3731 5501** EPSON EXCEED YOUR VISION € 122,00 € 88,30

bianco/nero **Ø 3÷5,7 mm** **K 3731 5502** EPSON EXCEED YOUR VISION € 95,50 € 69,10

## Nastro IRON ON

**Adatto per creare etichette per identificare abiti da lavoro** nel settore sanitario, manutenzione, catering, ecc.

Permette di trasferire a caldo le etichette identificative sugli abiti con un ferro da stiro senza utilizzare altra stoffa o un rivestimento protettivo

Di lunga durata, resistente all'acqua e alle alte temperature

Colore del **testo nero**



**K 3731 9101** EPSON EXCEED YOUR VISION € 51,50 € 37,40

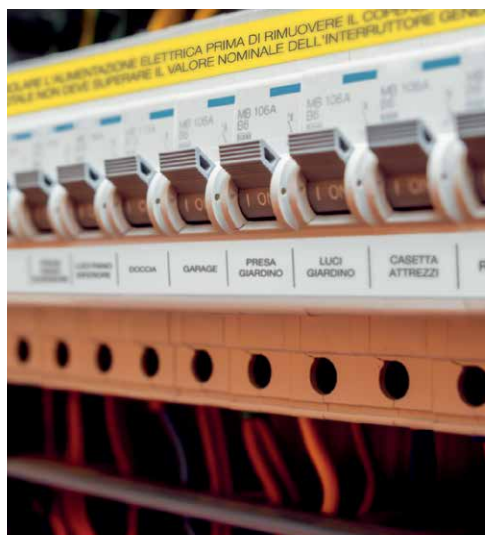

## Seghe a tazza

### T3 Technology

Esecuzione con geometria del dente, della scanalatura e rivestimento migliorato, che favoriscono una migliore penetrazione nel materiale, una maggiore velocità di avanzamento e di foratura, aumentando di conseguenza la durata dell'utensile (vita utile 50% superiore) Aperture laterali maggiorate "SPEED SLOT™" a forma di scala, adatte per **favorire la rimozione veloce degli scarti di foratura**

**Dentatura variabile a 4-6 denti per pollice**, saldata elettronicamente sul dorso

Per il taglio di acciaio, anche inossidabile, ghisa, metalli non ferrosi, legno, materie plastiche, fibre di vetro, ecc.

**Profondità di taglio  
45 mm**



Ø 14 mm	D 3850 0014	LENOX	€ 21,70	€ 14,20
Ø 16 mm	D 3850 0016	LENOX	€ 17,40	€ 11,40
Ø 17 mm	D 3850 0017	LENOX	€ 17,40	€ 11,40
Ø 19 mm	D 3850 0019	LENOX	€ 17,40	€ 11,40
Ø 20 mm	D 3850 0020	LENOX	€ 17,40	€ 11,40
Ø 21 mm	D 3850 0021	LENOX	€ 17,40	€ 11,40
Ø 22 mm	D 3850 0022	LENOX	€ 17,40	€ 11,40
Ø 24 mm	D 3850 0024	LENOX	€ 17,40	€ 11,40
Ø 25 mm	D 3850 0025	LENOX	€ 18,50	€ 12,10
Ø 27 mm	D 3850 0027	LENOX	€ 18,50	€ 12,10
Ø 29 mm	D 3850 0029	LENOX	€ 18,50	€ 12,10
Ø 30 mm	D 3850 0030	LENOX	€ 18,50	€ 12,10
Ø 32 mm	D 3850 0032	LENOX	€ 18,50	€ 12,10
Ø 33 mm	D 3850 0033	LENOX	€ 18,50	€ 12,10
Ø 35 mm	D 3850 0035	LENOX	€ 19,50	€ 12,80
Ø 37 mm	D 3850 0037	LENOX	€ 19,50	€ 12,80
Ø 38 mm	D 3850 0038	LENOX	€ 19,50	€ 12,80
Ø 40 mm	D 3850 0040	LENOX	€ 19,50	€ 12,80
Ø 41 mm	D 3850 0041	LENOX	€ 19,50	€ 12,80
Ø 43 mm	D 3850 0043	LENOX	€ 19,50	€ 12,80
Ø 44 mm	D 3850 0044	LENOX	€ 24,50	€ 16,00
Ø 46 mm	D 3850 0046	LENOX	€ 24,50	€ 16,00
Ø 48 mm	D 3850 0048	LENOX	€ 24,50	€ 16,00
Ø 51 mm	D 3850 0051	LENOX	€ 24,50	€ 16,00
Ø 52 mm	D 3850 0052	LENOX	€ 30,10	€ 19,60
Ø 54 mm	D 3850 0054	LENOX	€ 30,10	€ 19,60
Ø 57 mm	D 3850 0057	LENOX	€ 30,10	€ 19,60
Ø 60 mm	D 3850 0060	LENOX	€ 30,10	€ 19,60
Ø 62 mm	D 3850 0062	LENOX	€ 32,50	€ 21,10
Ø 64 mm	D 3850 0064	LENOX	€ 32,50	€ 21,10
Ø 65 mm	D 3850 0065	LENOX	€ 32,50	€ 21,10
Ø 67 mm	D 3850 0067	LENOX	€ 32,50	€ 21,10
Ø 68 mm	D 3850 0068	LENOX	€ 32,50	€ 21,10
Ø 70 mm	D 3850 0070	LENOX	€ 32,50	€ 21,10
Ø 73 mm	D 3850 0073	LENOX	€ 32,50	€ 21,10
Ø 76 mm	D 3850 0076	LENOX	€ 33,50	€ 21,90

continuo

Ø 79 mm	D 3850 0079	LENOX	€ 33,90	€ 22,10
Ø 83 mm	D 3850 0083	LENOX	€ 33,90	€ 22,10
Ø 86 mm	D 3850 0086	LENOX	€ 33,90	€ 22,10
Ø 89 mm	D 3850 0089	LENOX	€ 33,90	€ 22,10
Ø 92 mm	D 3850 0092	LENOX	€ 39,10	€ 25,40
Ø 95 mm	D 3850 0095	LENOX	€ 46,20	€ 29,90
Ø 98 mm	D 3850 0098	LENOX	€ 48,30	€ 31,50
Ø 102 mm	D 3850 0102	LENOX	€ 51,00	€ 32,90

## Attacchi per seghe a tazza

Con punta elicoidale per centrare, in acciaio HSS Ø 6,3 mm

**Attacco cilindrico Ø 6,35 mm (1/4")**



Per Ø 14÷30 mm	D 3852 1001	LENOX	€ 17,20	€ 11,20
----------------	-------------	-------	---------	---------

**Attacco esagonale 10 mm (3/8")**



Per Ø 14÷30 mm	D 3852 2001	LENOX	€ 25,40	€ 16,50
----------------	-------------	-------	---------	---------

**Attacco esagonale 10 mm (3/8")**



Per Ø 32÷152 mm	D 3852 3302	LENOX	€ 38,60	€ 24,80
-----------------	-------------	-------	---------	---------

**Attacco esagonale 13 mm (1/2")**



Per Ø 32÷152 mm	D 3852 3402	LENOX	€ 41,80	€ 26,90
-----------------	-------------	-------	---------	---------

**Attacco esagonale 13 mm (1/2")**



Per Ø 32÷152 mm	D 3852 3502	LENOX	€ 42,50	€ 27,30
-----------------	-------------	-------	---------	---------

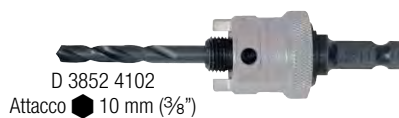

D 3852 4102  
Attacco 10 mm (3/8")



D 3852 4002  
Attacco 13 mm (1/2")



Per Ø 14÷30 mm	D 3852 4102	LENOX	€ 38,60	€ 19,90
Per Ø 32÷210 mm	D 3852 4001	LENOX	€ 46,60	€ 30,30

## Assortimenti di seghe a tazza ed accessori

Con seghe a tazza in acciaio super rapido HSS - BIMETALLICHE - 7% cobalto - T3 Technology

Dentatura variabile a 4-6 denti per pollice, saldata elettronicamente sul dorso

Aperture laterali maggiorate "SPEED SLOT™" per la rimozione veloce degli scarti di foratura

### Composto da 10 utensili - Per elettricisti

6 seghe a tazza D 3850 Ø 22 - 29 - 35 - 44 - 51 - 64 mm

1 attacco esagonale D 3852/4 da 13 mm (1/2")

1 attacco esagonale D 3852/41 da 10 mm (3/8")

1 punta per centrare D 3853/1 da 100 mm

1 adattatore D 3852/8

In cassetta di resina sintetica

10  
pz.

PER ELETTRICISTI



D 3854 0000 LENOX € 210,00 € 135,50

### Composto da 17 utensili

12 seghe a tazza D 3850 Ø 16 - 19 - 22 - 25 - 29 - 32 - 35 - 38 - 44 - 51 - 64 - 76 mm

1 attacco esagonale D 3852/2 da 10 mm (3/8")

1 attacco esagonale D 3852/33 da 10 mm (3/8")

3 punte per centrare D 3853/1 da 100 mm

In cassetta di resina sintetica

17  
pz.

PER USO UNIVERSALE



D 3857 0000 LENOX € 348,00 € 225,80

### Composto da 10 utensili - Per idraulici

6 seghe a tazza D 3850 Ø 19 - 22 - 29 - 38 - 44 - 57 mm

1 attacco esagonale D 3852/4 da 13 mm (1/2")

1 attacco esagonale D 3852/41 da 10 mm (3/8")

1 punta per centrare D 3853/1 da 100 mm

1 adattatore D 3852/8

In cassetta di resina sintetica

10  
pz.

PER IDRAULICI



D 3856 0000 LENOX € 201,00 € 129,90

### Composto da 21 utensili - Per elettricisti

16 seghe a tazza D 3850 Ø 19 - 22 - 25 - 29 - 35 - 38 - 44 - 51 - 57 - 68 - 76 - 83 - 92 - 95 - 105 - 121 mm

1 attacco D 3852/41 da 10 mm (3/8")

1 attacco D 3852/51 da 10 mm (3/8")

2 punte per centrare D 3853/1 da 78 mm

1 punta per centrare D 3853/1 da 100 mm

In cassetta di resina sintetica

21  
pz.

PER ELETTRICISTI



D 3858 0000 LENOX € 611,00 € 395,00

### Composto da 9 utensili

7 seghe a tazza D 3850 Ø 16 - 20 - 25 - 32 - 41 - 51 - 64 mm

1 attacco esagonale D 3852/2 da 10 mm (3/8")

1 attacco esagonale D 3852/33 da 10 mm (3/8")

In cassetta di resina sintetica

9  
pz.

PER ELETTRICISTI



D 3856 7000 LENOX € 225,00 € 146,60

### Composto da 8 utensili - Per idraulici

6 seghe a tazza D 3851/1 Ø 19 - 22 - 29 - 38 - 44 - 57 mm

1 attacco esagonale D 3852/3 da 13 mm (1/2")

1 attacco esagonale D 3852/34 da 13 mm (1/2")

In cassetta di resina sintetica

8  
pz.

PER IDRAULICI

Con seghe a tazza con denti riportati in metallo duro



D 3856 3000 LENOX € 446,00 € 289,00

## Assortimenti di seghe a tazza ed accessori

Con seghe a tazza in acciaio super rapido HSS - BIMETALLICHE

Dentatura variabile a 4-6 denti per pollice saldata elettronicamente sul dorso

Per il taglio di acciaio, anche inossidabile, ghisa, metalli non ferrosi, legno, materie plastiche, fibre di vetro, ecc.

### PER ELETTRICISTI

9  
pz.

Composto da 9 utensili - Per elettricisti

6 seghe a tazza D 3844/1 Ø 22 - 29 - 35 - 44 - 51 - 64 mm

1 attacco cilindrico D 3847/1 Ø 6,35 mm (1/4")

1 attacco esagonale D 3847/3 da 10 mm (3/8")

1 adattatore D 3847/6

In cassetta di polipropilene, dimensioni LxPxh 330x250x60 mm



D 3848 6000 € 143,00 € 87,<sup>90</sup>

### USO UNIVERSALE

11  
pz.

Composto da 11 utensili

9 seghe a tazza D 3844/1 Ø 16 - 20 - 25 - 32 - 40 - 50 - 60 - 65 - 70 mm

1 attacco cilindrico D 3847/1 Ø 6,35 mm (1/4")

1 attacco esagonale D 3847/3 da 10 mm (3/8")

In cassetta di polipropilene, dimensioni LxPxh 330x250x60 mm



D 3848 8500 € 184,00 € 105,<sup>90</sup>

### PER ELETTRICISTI

9  
pz.

Composto da 9 utensili

6 seghe a tazza D 3844/1 Ø 16 - 20 - 25 - 32 - 40 - 50 mm

1 attacco cilindrico D 3847/1 Ø 6,35 mm (1/4")

1 attacco esagonale D 3847/3 da 10 mm (3/8")

1 adattatore D 3847/6

In cassetta di polipropilene, dimensioni LxPxh 330x250x60 mm



D 3848 6100 € 129,00 € 75,<sup>50</sup>

### PER USO UNIVERSALE

14  
pz.

Composto da 14 utensili

10 seghe a tazza D 3844/1 Ø 19 - 22 - 25 - 29 - 35 - 38 - 44 - 51 - 57 - 64 mm

1 attacco cilindrico D 3847/1 Ø 6,35 mm (1/4")

1 attacco esagonale D 3847/3 da 10 mm (3/8")

1 adattatore D 3847/6

1 punta per centrare D 3847/7 da 80 mm

In cassetta di polipropilene, dimensioni LxPxh 330x250x60 mm



D 3848 9000 € 195,00 € 114,<sup>50</sup>

### PER IDRAULICI

10  
pz.

Composto da 10 utensili

7 seghe a tazza D 3844/1 Ø 19 - 22 - 25 - 29 - 38 - 44 - 57 mm

1 attacco cilindrico D 3847/1 Ø 6,35 mm (1/4")

1 attacco esagonale D 3847/3 da 10 mm (3/8")

1 adattatore D 3847/6

In cassetta di polipropilene, dimensioni LxPxh 330x250x60 mm



D 3848 6600 € 146,00 € 89,<sup>90</sup>

### MANUTENZIONE GENERALE

20  
pz.

Composto da 20 utensili

16 seghe a tazza D 3844/1 Ø 19 - 22 - 25 - 29 - 35 - 38 - 44 - 51 - 57 - 64 - 76 - 83 - 92 - 95 - 105 - 114 mm

1 attacco cilindrico D 3847/1 Ø 6,35 mm (1/4")

1 attacco esagonale D 3847/3 da 10 mm (3/8")

1 adattatore D 3847/6

1 punta per centrare D 3847/7 da 80 mm

In cassetta di polipropilene, dimensioni LxPxh 440x310x110 mm



D 3848 1500 € 404,00 € 248,<sup>00</sup>

## Punte a gradino

### Di alta precisione - Scanalature rettificate dal pieno a forma di spirale dinamica

Profilo affilato ideale per realizzare fori dal pieno

Ottima capacità di taglio anche a secco, durezza e durata della punta superiore, che consente di ottenere taglianti a spigolo vivo e senza bava

Valori del diametro di foratura indicati sulla scanalatura - Angolo del gradino a 90°

#### Per fori PG e Ø 6÷37 mm

Ø mm	PG	
6		
9		
12,5	7	
15,2	9	
18,6	11	
20,4	13,5	
22,5	16	
26		
28,3	21	
30,5		
34		
37	29	

#### Per fori Ø 3,5÷40 mm

Ø mm	
3,5	
6,3	
10,5	
12,5	
15,3	
18,7	
20,5	
23,1	
26	
29,1	
32	
35,6	
37,5	
40	

#### Per fori Ø 6,5÷40,5 mm

Ø mm	M	
6,5	6	
8,5	8	
10,5	10	
12,5	12	
16,5	16	
20,5	20	
25,5	25	
29	29	
32,5	32	
36,5	36	
40,5	40	

#### Per fori Ø 4÷30 mm

Ø mm		Attacco  1/4" - E 6,3
4		
6		
8		
10		
12		
14		
16		
18		
20		
22		
24		
26		
28		
30		

Ø 6÷37 mm	F 7596 1037		€ 187,00	€ 96,00
Ø 3,5÷40 mm	F 7596 1040		€ 262,00	€ 152,00
Ø 6,5÷40,5 mm	F 7596 1405		€ 191,00	€ 96,00

Ø 4÷30 mm	F 7596 5030		€ 109,00	€ 62,90
-----------	-------------	---	----------	---------

### Assortimenti di punte a gradino

In cassetta in ABS antiurto ad alta resistenza



HSS TiAlN 118°



3 pz.



HSS 118°



3 pz.

Ø 4÷12-4÷20-4÷30 mm	F 7596 2300		€ 268,00	€ 154,70
Ø 4÷12-4÷20-4÷30 mm	F 7596 3000		€ 223,00	€ 129,80

### Serie di svasatori a tre taglienti - A 90°

Per acciaio, ghisa, metalli leggeri e leghe non ferrose

Cassetta in ABS antiurto ad alta resistenza



HSS DIN 335-C 90°



6 pz.

Ø 6,3 - 8,3 - 10,4 - 12,4 - 16,5 - 20,5 mm	F 7794 9000		€ 154,00	€ 89,50
--	-------------	---	----------	---------

### Punte elicoidali con codolo cilindrico

Punte con scanalature e **profilo interamente rettificato**  
Progressione 0,5 mm

**19** pz. **25** pz.



DIN 338	HSS	DX
	118°	h 6

19 punte - Ø 1÷10 mm	<b>F 7500 9019</b>	<small>NORMEX</small>	€ 83,50	€ 49, <sup>90</sup>
25 punte - Ø 1÷13 mm	<b>F 7500 9025</b>	<small>NORMEX</small>	€ 176,00	€ 106, <sup>00</sup>

### Punte elicoidali con codolo cilindrico

**19** pz. **25** pz.



DIN 338	HSS Co 5%	DX
	130°	h 6

19 punte - Ø 1÷10 mm	<b>F 7501 9019</b>	<small>NORMEX</small>	€ 132,00	€ 79, <sup>00</sup>
25 punte - Ø 1÷13 mm	<b>F 7501 9025</b>	<small>NORMEX</small>	€ 323,00	€ 195, <sup>00</sup>

### Serie di punte elicoidali con imbocco a 6 gradini

#### Imbocco a 6 gradini

- per centrare con precisione
- forare più rapidamente su materiali diversi
- garantisce un risparmio energetico e di tempo fino al 50%
- processo di foratura molto più leggero e silenzioso
- risultato della foratura notevolmente migliorato
- durata dell'utensile significativamente più lunga



#### Codolo con 3 superfici piate di appoggio

- massima trasmissione della forza
- tenuta migliore sul mandrino

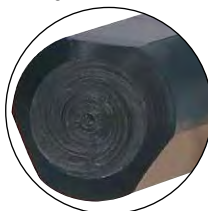

**25** pz.



DIN 338	HSS-E Co5%	DX
	130°	h 8

Per alluminio, materie plastiche, legno oltre a tutti i tipi di acciai fino a 1000 N/mm<sup>2</sup>  
Geometria dell'elica ideale per una rapida espulsione del truciolo  
In cassetta ABS antiurto ad alta resistenza

25 punte - Ø 1÷13 mm	<b>F 7507 5025</b>	€ 398,00	€ 245, <sup>00</sup>
----------------------	--------------------	----------	----------------------

### Serie di punte elicoidali a 3 taglienti

#### Con corpo a 3 taglienti

Geometria della punta di nuova concezione con spazi di scanalatura asimmetrici che garantisce fori più rotondi di maggior precisione, evitando scivolamenti accidentali durante l'impiego  
Grazie al corpo con 3 taglienti si raggiungono avanzamenti più elevati fino al 60%  
Adatta anche per materiali compositi e WPC (Wood Plastic Composite)  
In cassetta ABS antiurto ad alta resistenza



DIN 338	HSS-E Co5%	DX
	120°	h 6

<b>F 7509 5025</b>	<small>ABC</small>	€ 398,00	€ 245, <sup>00</sup>
--------------------	--------------------	----------	----------------------



**25** pz.

## Assortimenti di maschi

Per filettature metriche ISO - Passo grosso

Con maschi a mano M 3 - 4 - 5 - 6 - 8 - 10 - 12 (3 pz. per tipo)

In acciaio super rapido - HSS

In cassetta di lamiera

21  
pz.

Per fori ciechi e passanti



M HSS DIN 352

F 7949 1000 € 170,00 € 99,50

## Assortimenti di maschi

Per filettare M 3 - 4 - 5 - 6 - 8 - 10 - 12 mm

Composto da:

3 maschi per tipo per filettare

Ø 3 - 4 - 5 - 6 - 8 - 10 - 12 mm

7 punte per preforo Ø 2,5 - 3,3 -

4,2 - 5 - 6,75 - 8,5 - 10,25 mm

In cassetta di lamiera

28  
pz.

Per fori ciechi e passanti



Con punte elicoidali per prefori



M HSS DIN 352

F 7949 2000 € 183,00 € 109,00

## Ravvivafiletti

Per filettature Metriche ISO

Adatti anche per l'identificazione del tipo di filettatura

Passo mm: 0,80 - 1 - 1,25 - 1,5 - 1,75 - 2 - 2,5 - 3



F 7995 2000 € 66,00 € 38,50

## Assortimento di inserti filettati

Inserti in acciaio inossidabile AISI 304 (18-8)

Costruiti secondo DIN 8140/1 - Conformi alle norme militari ed aeronautiche

**Di grande precisione**, a forma di spirale, con 2 filettature concentriche: **esterna**, per adattarsi al foro precedentemente filettato e **interna**, per alloggiare la vite

Resistenti al calore (max. 430°C) - Con codolo per l'inserimento facilitato nel foro

Per riparare velocemente e facilmente le filettature danneggiate, o per crearne di più robuste, stabili, permanenti e resistenti all'usura su alluminio od altri materiali compositi

La deformazione elastica entrando nel foro, da luogo ad una forza che ancora l'inserto alle pareti del foro, impedendone l'uscita accidentale

Composto da:

15 inserti filettati per tipo M5x0,8 - M6x1 - M 8x1,25

10 inserti filettati per tipo M10x1,5 - M12x1,75

5 maschi a mano intermedi M5x0,8 - M6x1,0 -

M8x1,25 - M10x1,25 - M12x1,75

5 punte Ø 19/64" - 1/4" - 21/64" - 13/32" - 31/64"

5 utensili troncatore

5 utensili inseritori

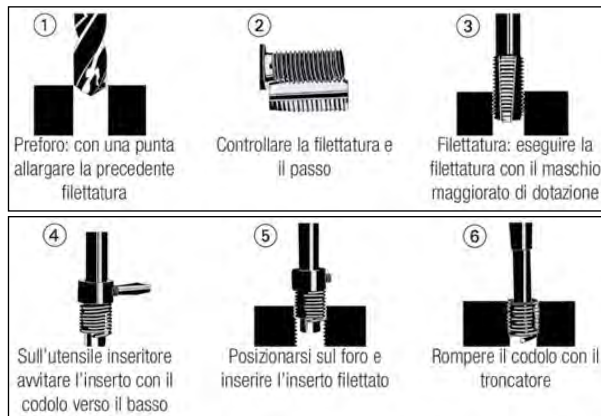

Per filettature max. M12x1,75  
Profondità di filettatura 1,5 x d

85  
pz.



F 7998 8512 € 355,00 € 217,80



Gamma di lampade e torce ricaricabili USB

# M'ILLUMINO D'IMMENSO



USB



fino a IP65

LED ad alte prestazioni costanti nel tempo, design ergonomico, potenti magneti e ganci di sospensione retrattili che permettono ampia flessibilità di utilizzo caratterizzano la gamma di lampade e torce da lavoro ABC Tools.

Soluzioni evolute per ogni esigenza di illuminazione professionale.

## Torçe per ispezioni

### Mod. "FLASH PEN"

Torcia a penna ad altissima luminosità con **CREE XP-G LED da 1W con funzione focus**  
Corpo in metallo robusto, resistente e di alta qualità  
Colore grigio metallizzato  
Con clip da taschino

<b>Lumen</b>	<b>100</b>
Lux a 0,5 m	300-4000
Fascio luminoso	75 m
Autonomia ca.	6h
Dimensioni	Ø 16x148 mm
Peso	56 g



IP 54 2xAAA 1,5V

**N 9097 9300** ~~€ 33,90~~ **€ 22,<sup>10</sup>**

### Mod. FLASH & LASER PEN

**Slim design con corpo robusto in alluminio anodizzato resistente agli urti e alle cadute fino a 2 m**

**Luce principale COB LED - Luce SPOT SMD LED**

**Puntatore laser rosso** - Autonomia 70h

Batteria Li-ion da 3,7V (750 mAh) - Tempo di ricarica ca. 2,5h  
**Con luce a LED con diversi colori per il monitoraggio della carica residua: verde, giallo, rosso e rosso lampeggiante**

Funzioni LED verde per la ricarica:

luce lampeggiante - in carica, luce fissa - carica completata

Con clip da taschino con magnete e base magnetica

Fornita con cavo USB C da 0,5 m per la ricarica

**Puntatore laser**



RICARICABILE

<b>Lumen</b>	<b>100÷300</b>
Luce SPOT	100 lm
Autonomia max	5h
Dimensioni	21x15x170 mm
Peso	60 g

**N 9159 3000** ~~€ 57,00~~ **€ 37,<sup>30</sup>**

### Mod. ROTOHEAD FLASH PEN

Con corpo robusto in alluminio anodizzato resistente agli urti e alle cadute fino a 2 m

**Luce principale: SMD LED**

**Con testa girevole fino a 90°**

Batteria Li-ion da 3,7V (750 mAh)

Tempo di ricarica ca. 2,5h

Con clip da taschino e base magnetica

Fornita con cavo USB C per la ricarica

**Testa girevole fino a 90°**



RICARICABILE

<b>Lumen</b>	<b>50÷350</b>
Fascio luminoso	60 m
Autonomia max.	8h
Dimensioni	19x17x161 mm
Peso	89 g

**N 9172 3000** ~~€ 69,00~~ **€ 45,<sup>20</sup>**

## Lampade portatili a LED

Adatte per un'ottima illuminazione di posti di lavoro e per effettuare ispezioni

Corpo rivestito con robusto profilo in gomma antiurto

Ergonomiche e maneggevoli, dotate di LED ad altissima luminosità e di ultima generazione per fornire sempre un'ottima illuminazione dell'ambiente

### Mod. LIGHT HAND S

**Luce principale COB LED a 2 step d'intensità - Luce spot a SMD LED**

Con magnete e snodo per inclinare la lampada fino a 180°

Batteria Li-ion da 3,7V (1000 mAh) - Tempo di ricarica 2h

Fornita **con caricatore con presa USB e cavo USB**

#### Con LUCE SPOT

<b>Lumen</b>	<b>30 - 110</b>
Lux a 0,5 m	50 - 350
Luce SPOT	40 lm
Lux a 0,5 m	350
Autonomia max.	8h
Dimensioni	48x116x30 mm
Peso	105 g

CE

IP 54

RICARICABILE



**N 9160 1110** ~~€ 59,00~~ **€ 40,<sup>60</sup>**

### Mod. LIGHT HAND M

**Luce principale COB LED a 2 step d'intensità - Luce spot a SMD LED**

Con snodo per inclinare la lampada fino a 180°, 3 magneti e 2 ganci di sospensione a scomparsa

Batteria Li-ion da 3,7V (2200 mAh) - Tempo di ricarica 4h

Fornita **con caricatore con presa USB e cavo USB**

#### Con LUCE SPOT

<b>Lumen</b>	<b>70 - 240</b>
Lux a 0,5 m	100 - 400
Luce SPOT	45 lm
Lux a 0,5 m	750
Autonomia max.	10h
Dimensioni	52x163x32 mm
Peso	195 g

CE

IP 54

RICARICABILE



**N 9160 1240** ~~€ 64,00~~ **€ 47,<sup>80</sup>**

### Mod. LIGHT HAND L

Lampada compatta maneggevole e multiuso con funzione torcia

**Luce principale COB LED - Luce SPOT SMD LED 400 lumen**

Batteria Li-ion da 3,7V (2200 mAh) - Tempo di ricarica 3,5h

Fornita **con caricatore con presa USB e cavo USB**

#### Con LUCE SPOT

<b>Lumen</b>	<b>120-400</b>
Luce SPOT	400 lm
Autonomia max.	7h
Dimensioni	58x255x45 mm
Peso	280 g

CE

IP 54

RICARICABILE



**N 9163 1000** ~~€ 76,00~~ **€ 48,<sup>90</sup>**

## Lampade portatili a LED

Adatte per un'ottima illuminazione di posti di lavoro e per effettuare ispezioni  
Corpo rivestito con robusto profilo in gomma antiurto  
Ergonomiche e maneggevoli, dotate di LED ad altissima luminosità e di ultima generazione per fornire sempre un'ottima illuminazione dell'ambiente

### Mod. LIGHT HAND XS

Compatta e ultra sottile per ispezioni in zone difficili da raggiungere  
3 diverse fonti luminose che ne permettono altrettante applicazioni  
Batteria Li-ion da 3,7V (700 mAh) - Tempo di ricarica 2,5h  
Fornita con cavo USB

Corpo con snodo a 180°

Luce principale	100 - 200 lm
Luce secondaria	180 lm
Luce SPOT	80 lm
Autonomia max.	4h
Dimensioni aperta	17x307hx30 mm
Dimensioni chiusa	17x163hx30 mm
Peso	81 g



IP  
54

IK  
07



N 9164 1005 € 53,00 € 33,60

## Lampade da lavoro

### Mod. LIGHT WORK S

Corpo robusto in ABS con profilo in gomma resistente agli urti  
Con COB LED a 3 step d'intensità: 100 / 350 / 700 lumen  
Batteria Li-ion da 3,7V (2600 mAh) - Tempo di ricarica 4h  
Fornita con cavo USB e adattatore per la ricarica

Lumen	100-350-700
Autonomia max.	10h
Dimensioni	93x88,5x43 mm
Peso	243 g



Base magnetica con snodo a 360°



IP  
65

IK  
07



N 9180 1000 € 69,00 € 48,40

### Mod. LIGHT WORK M

Corpo robusto in ABS con profilo in gomma resistente agli urti  
Con COB LED a 3 step d'intensità  
Supporto posteriore regolabile, utilizzabile anche gancio o per il fissaggio su treppiede  
Batteria Li-ion da 3,7V (2600 mAh) - Tempo di ricarica 7h  
Fornita con caricatore con presa USB

Lumen	250-600-1000
Autonomia max.	8h
Dimensioni	185x165x47 mm
Peso	750 g

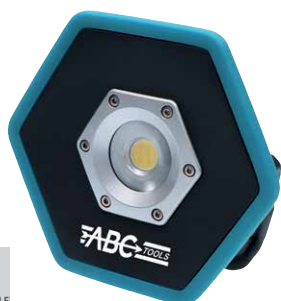

IP  
65

IK  
07



N 9183 1000 € 129,00 € 80,80

## Torçe frontali

### Mod. LIGHT BAND

Adatta per un'ottima illuminazione di posti di lavoro e per effettuare ispezioni  
Si indossa sul capo o sopra l'elmetto con facilità grazie allo speciale design della striscia COB LED e può essere regolata alla misura desiderata tramite l'elastico in tessuto antiallergico  
Resistente agli urti e alle cadute fino a 2 m  
Luce principale COB LED - Luce SPOT LED - Luce FLOOD COB LED  
Batteria Li-ion da 3,7V (2600 mAh) con luce LED per il monitoraggio della carica residua  
Tempo di ricarica ca. 4h  
Fornita con cavo USB C per la ricarica

ON/OFF con sensore sensibile al movimento della mano



Lumen	200÷700
Luce SPOT	200 lumen
Luce FLOOD	150÷500 lumen
Autonomia max.	8h
Dimensioni	200x235x48 mm
Peso	148 g



IP  
65



N 9170 6000 € 59,00 € 38,70

### Mod. POWER HEAD

La tocia che può essere indossata sul capo o sopra l'elmetto tramite appositi ganci e può essere regolata alla misura desiderata tramite l'elastico in tessuto antiallergico  
L'autonomia della batteria ne consente l'utilizzo per coprire un'intera giornata/turno di lavoro  
Adatta per un'ottima illuminazione di posti di lavoro e per effettuare ispezioni  
Accensione e spegnimento mediante interruttore ON/OFF  
Luce principale COB LED ad alta intensità a 3 step d'intensità  
Batteria Li-ion da 3,7V (2600 mAh) con luce LED per il monitoraggio della carica residua  
Tempo di ricarica ca. 4,5h  
Fornita con cavo USB C da 1 m per la ricarica e 4 ganci per fissaggio sull'elmetto

Lumen	20 - 295 - 800
Autonomia	60h - 9,5h - 4,5h
Dimensioni torcia	60x41x45 mm
Peso	192 g



IP  
65

IK  
07



Flusso luminoso orientabile verticalmente fino a 72°



N 9170 7000 € 73,00 € 47,80

### Mod. LIGHT HEAD

Con COB LED a 2 step d'intensità  
Si indossa sul capo o sopra l'elmetto, regolabile alla misura desiderata tramite l'elastico in tessuto antiallergico  
Frontale inclinabile per un posizionamento ottimale del flusso luminoso  
Batteria Li-ion da 3,7V (1500 mAh) - Tempo di ricarica 3h  
Fornita con cavo USB per la ricarica

Lumen	150 - 300
Autonomia max.	4h
Dimensioni torcia	78,5x47x42 mm
Peso	115 g



IP  
65

IK  
07



ON/OFF con sensore sensibile al movimento della mano

N 9170 5000 € 59,00 € 44,40

## Lampade portatili a LED

### Mod. STICK LITE S

Luce principale con 4 SMD LED a 2 step d'intensità - Luce SPOT High Power LED

Batteria Li-ion da 3,7V (600 mAh) - tempo di ricarica ca. 1,5h

Con magnete per appendere la lampada - Fornita con cavo USB

**Spessore solo 13 mm**

Luce principale	<b>50 - 100 lm</b>
Lux a 0,5 m	150 - 300
Luce SPOT	50 lm
Lux a 0,5 m	900
Autonomia max.	3h
Dimensioni	34x150x13 mm
Peso	95 g



**N 9097 6000** ~~€ 37,20~~ **€ 22,90**

### Mod. MINI MAG PRO

Con **funzione "dimmer"** per regolare la luminosità del flusso dal 10% al 100%

Luce principale con COB LED regolabile - Luce SPOT SMD LED

Batteria Li-ion da 3,7V (1200 mAh) - Tempo di ricarica ca. 3h

Con snodo a 180°, magnete e ganci di sospensione a scomparsa

Fornita con cavo USB

**Luce SPOT**

Luce principale	<b>20÷200 lm</b>
Lux a 0,5 m	35÷350
Luce SPOT	80 lumen
Lux a 0,5 m	700
Autonomia max.	20 h
Dimensioni	46x200x28 mm
Peso	157 g



**Funzione DIMMER**

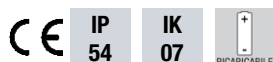

**N 9097 6200** ~~€ 65,50~~ **€ 41,90**

### Mod. MAG PRO

Con **funzione "dimmer"** per regolare la luminosità del flusso dal 10% al 100%

Luce principale COB LED - Luce SPOT High Power LED

Batteria Li-ion da 3,7V (2600 mAh) - Tempo di ricarica ca. 4h

Con snodo a 180°, 2 magneti e ganci di sospensione a scomparsa

Fornita con caricatore N 9097/85 con presa USB e cavo USB

**Luce SPOT**

Luce principale	<b>60-600 lm</b>
Lux a 0,5 m	185 lm
Luce SPOT	150 lm
Lux a 0,5 m	2000 lux
Autonomia max.	15 h
Dimensioni	62x261x43 mm
Peso	330 g



**Funzione DIMMER**

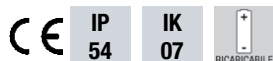

**N 9097 6400** ~~€ 99,00~~ **€ 63,50**

## Lampade portatili a LED

### Mod. MAG

Luce principale 10 SMD LED a 2 step d'intensità - Luce SPOT High Power LED

Batteria Li-ion da 3,7V (2200 mAh) - Tempo di ricarica ca. 4h

Con snodo a 180°, 3 magneti e 2 ganci di sospensione a scomparsa

Fornita con caricatore con presa USB N 9097/85 e cavo USB

**Luce SPOT**

Luce principale	<b>150-300 lm</b>
Lux a 0,5 m	250-500
Luce SPOT	80 lm
Lux a 0,5 m	850
Autonomia	5 h
Dimensioni	61x260x43 mm
Peso	250 g



**N 9097 7770** ~~€ 80,50~~ **€ 51,50**

### Mod. UNIPEN

Pratica torcia e lampada da lavoro ricaricabile con forma a penna, compatta e maneggevole

COB LED a 2 step d'intensità - Luce SPOT High Power LED

Batteria Li-ion da 3,7V (750 mAh) - Tempo di ricarica ca. 2,5h

Con clip da taschino, snodo a 180° e magnete

Fornita con caricatore con presa USB N 9097/85 e cavo USB

**Luce SPOT**

Luce principale	<b>75-150 lm</b>
Lux a 0,5 m	125-250
Luce SPOT	75 lm
Lux a 0,5 m	900
Autonomia max.	4 h
Dimensioni	∅ 21x156x27 mm
Peso	110 g



**N 9097 7880** ~~€ 70,00~~ **€ 44,90**

### PACCHETTO PROMOZIONALE

Composto da 2 lampade portatili UNIPEN

colore rosso e verde

Descrizione e caratteristiche tecniche come

per N 90977880

Fornito con 2 cavi USB



**N 9099 9002** ~~€ 95,50~~ **€ 59,00**

## Lampade portatili a LED

### Mod. UNIFORM

Torcia e lampada da lavoro ricaricabile con base per la ricarica

**Luce principale COB LED a 2 step d'intensità - Luce SPOT High Power LED**

Batteria Li-ion da 3,8V (3000 mAh) - Tempo di ricarica ca. 5h

Con indicatore frontale dello stato di carica della batteria, snodo a 180°, magnete e gancio girevole

Fornita con caricatore N 9097/85 con presa e cavo USB

#### Con luce SPOT

Luce principale	250 - 500 lm
Lux a 0,5 m	475 - 900
Luce SPOT	175 lm
Lux a 0,5 m	6000
Autonomia max.	4h
Dimensioni	60x190x32 mm
Peso	320 g



**N 9097 7900** SCANGRIP €137,00 € 90,<sup>50</sup>

## Lampade portatili a LED

### Mod. MINIFORM

Lampada ultraslim tascabile: **corpo larghezza 13 mm**

**Luce principale COB LED a 2 step d'intensità - Luce SPOT High Power LED**

Batteria Li-ion da 3,7V (1600 mAh)

Tempo di ricarica ca. 3h

Con snodo a 180°, 1 magnete e gancio girevole

Fornita con caricatore con presa USB N 9097/85 e cavo USB

#### Con luce SPOT

Lumen	100 - 200
Lux a 0,5 m	100 - 200
Luce SPOT	75 lm
Lux a 0,5 m	800
Autonomia max	6h
Dimensioni	59x121x27 mm
Peso	170 g



**N 9097 7910** SCANGRIP €86,50 € 58,<sup>50</sup>

## Lampada MAG PRO WIRELESS

Lampada con ricarica wireless tramite pad magnetico N 9097/655

Dotata di funzione "dimmer" per regolare la luminosità del flusso dal 10% al 100%

**Luce principale COB LED - Luce SPOT High Power LED**

Batteria Li-ion da 3,7V (2600 mAh) - Tempo di ricarica ca. 7h (con cavo ca. 4h)

Con snodo per inclinare la lampada fino a 180°, 2 magneti e ganci di sospensione a scomparsa

Fornita con cavo USB da 1 m

Luce principale	60-600 lm
Lux a 0,5 m	90-900
Luce SPOT	185 lm mm
Lux a 0,5 m	2000 lux
Autonomia max.	15h
Dimensioni	62x261x43 mm
Peso	339 g



**N 9097 6500** SCANGRIP €114,00 € 78,<sup>90</sup>

**Pad magnetico per la ricarica WIRELESS** per ricaricare la lampada N 9097/65

Dotato di funzione di rilevamento intelligente degli oggetti che consente l'utilizzo anche per caricare la maggior parte dei telefoni cellulari e altri dispositivi compatibili

Il LED rosso informa sullo stato della base di ricarica

Con potenti magneti per fissare la base anche in verticale

Temperatura di funzionamento da -10°C a +40°C

Dimensioni LxPxh 183x84x13 mm

Peso 115 g



**N 9097 6550** SCANGRIP €45,50 € 31,<sup>50</sup>

#### Kit composto da:

- 1 lampada MAG PRO WIRELESS N 9097/65
- 1 pad per la ricarica WIRELESS N 9097/655



**N 9097 6590** SCANGRIP €160,00 € 109,<sup>00</sup>

## Lampada Sound LED S

Lampada da lavoro ricaricabile con speaker per riprodurre qualsiasi tipo di file audio presente su smartphone, pc o tablet

Con braccetto di sostegno flessibile con integrato un forte magnete per posizionare la lampada ovunque si desidera con l'angolo di illuminazione desiderato

**Luce a COB LED a 2 step d'intensità**

Batteria ricaricabile agli ioni di Litio (Li-ion) da 3,7V (5200 mAh) - Tempo di ricarica 5h

Fornita con caricatore N 9097/85 con presa USB e cavo USB

300-600
1000-2000
6h
92x86x74 mm
430 g



Snodo per rotazione a 180°

**N 9097 1000** SCANGRIP €149,00 € 106,<sup>00</sup>

#### Lampada con speaker



## Torçe frontali

### Mod. ZOOM

Lampada da 220 lumen con regolazione dell'intensità del flusso luminoso a 3 step

Funzione focus per variare l'angolo del flusso luminoso da 10° a 70° (da 80 m a 30 m)

Testa della lampada flessibile e può essere regolata di 45° per ottenere l'angolo di illuminazione migliore

Batteria Li-ion da 3,7V (2200 mAh) - Tempo di ricarica ca. 2,5h

Fornita con cavo USB da 1 m e nastro regolabile in tessuto antiallergico larghezza 30 mm

Lumen	10÷220
Lux a 0,5 m	55÷1200
Autonomia max.	19h
Dimensioni	78×46×46 mm
Peso	110 g



Testa inclinabile fino a 45°

Funzione focus



N 9097 8200 ~~€ 44,60~~ € 30,60



IP 54

IK 07



RICARICABILE

### Mod. I-VIEW

Accensione e spegnimento mediante sensore sensibile al movimento della mano

Con funzione "dimmer" per regolare la luminosità del flusso dal 10% al 100%

Fornita con caricatore N 9097/85 con presa USB e cavo USB

Lumen	40÷400
Lux a 0,5 m	100÷1000
Autonomia max.	15h
Dimensioni	100×50×38 mm
Peso	100 g

N 9097 8900 ~~€ 110,00~~ € 67,50

ON/OFF con sensore sensibile al movimento della mano



IP 65

IK 07



RICARICABILE

### Mod. ZONE

Con COB LED a 2 step d'intensità

Batteria ricaricabile agli ioni di Litio (Li-ion) da 3,7V (800 mAh) - Tempo di ricarica ca. 3h

Fornita con cavo USB

Lumen	75-150
Lux a 0,5 m	200-400
Autonomia max.	4 h
Dimensioni	95×34×35 mm
Peso	66 g

N 9097 8901 ~~€ 61,00~~ € 42,30

COB LED con intensità regolabile in 3 step



IP 54

IK 07



RICARICABILE

## Lampada FLEX WEAR

Ideale in ambienti bui per aumentare la sicurezza di chi la indossa, rendendolo ben visibile sul posto di lavoro

Luce principale COB LED a 2 step d'intensità - Luce SPOT LED

Batteria Li-ion da 3,7V (800 mAh) - Tempo di ricarica ca. 2,5h

Con clip da taschino e magneti - Fornita con cavo USB

Lumen	75 e 150
Lux a 0,5 m	100 e 200 h
Luce SPOT	100 lumen
Lux a 0,5 m	2200
Autonomia max.	4h mm
Dimensioni	89×26×21 mm lm
Peso	42 g

La torcia indispensabile che puoi portare ovunque



Luce SPOT per impiego come torcia per ispezioni



N 9097 8800 ~~€ 46,10~~ € 32,20



IP 20

IK 07



RICARICABILE

### FLEX WEAR KIT

1 lampada FLEX WEAR N 9097/88

1 dispositivo per fissaggio al cappellino o al nastro in tessuto

1 nastro in tessuto antiallergico, regolabile alla misura desiderata per utilizzare la lampada come torcia frontale

Il dispositivo di fissaggio consente di ruotare la lampada di 360° per orientare il flusso luminoso dove occorre, inoltre può essere agganciato lateralmente al cappellino per poter usufruire della luce SPOT

N 9097 8801 ~~€ 63,70~~ € 44,60

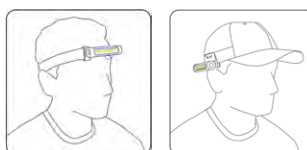

## Torçe professionali per ispezioni

### Corpo robusto in alluminio anodizzato resistente agli urti

Design ergonomico con fini scanalature in metallo

Con cinturino da polso e supporto per agganciare alla cintura

### Mod. FLASH PEN

Dotata di **CREE LED con flusso luminoso regolabile**

**Funzione focus** per variare l'angolo del flusso luminoso - Con clip da taschino

Lumen	<b>100-200</b>
Lux a 0,5 m	500-8000
Fascio luminoso	80 m
Autonomia max.	3,5h
Dimensioni	Ø 20 x 153 mm
Peso	62 g

**Funzione FOCUS**



**N 9097 9500**

SCANGRIP

€ 42,60

€ 31,50

### Mod. FLASH 300

Dotata di **CREE LED con flusso luminoso regolabile**

**Modalità BOOST** per raddoppiare velocemente la luminosità della torcia

**Funzione focus** per variare l'angolo del flusso luminoso

Con cinturino da polso e supporto per agganciare alla cintura

Lumen	<b>150-300</b>
Lux a 0,5 m	600-10000
Fascio luminoso	100 m
Autonomia max.	3h
Dimensioni	Ø 32x133 mm
Peso	122 g

**Funzione FOCUS + modalità BOOST**



**N 9097 9700**

SCANGRIP

€ 53,50

€ 38,80

### WORK PEN 200

Flusso luminoso regolabile da 10%÷100%

**Luce principale COB LED - Luce SPOT CREE LED**

Batteria ricaricabile agli ioni di Litio (Li-ion) da 3,7V (750 mAh) - Tempo di ricarica ca. 2,5h

Con **clip da taschino e 2 magneti**

Fornita **con cavo USB per la ricarica**

Luce principale	<b>20-200 lm</b>
Lux a 0,5 m	400
Luce SPOT	150 lm
Lux a 0,5 m	3500
Fascio luminoso	40 m
Autonomia max.	10 h
Dimensioni	Ø 21x173 mm

**Slim design**



**N 9097 9350**

SCANGRIP

€ 45,60

€ 31,80



## Torçe professionali ricaricabili per ispezioni

### Mod. FLASH MICRO R

**Luce portachiavi ultracompatta e luminosa con cavo USB per la ricarica integrato**

Interruttore ON/OFF per l'accensione che impedisce inoltre che la luce si accenda accidentalmente in tasca o borsa

Dotata di **funzione "dimmer" per regolare la luminosità della luce tra il 10% e il 100%**

Batteria ricaricabile agli ioni di Litio (Li-ion) da 3,7V (550 mAh) - Tempo di ricarica ca. 2,5h

Lumen	<b>8-75</b>
Lux a 0,5 m	3-25
Fascio luminoso	100 m
Autonomia max.	2,5h
Dimensioni LxPxh	55x15x25 mm
Peso	20 g



**Cavo USB integrato per la ricarica**



**N 9102 9500**

SCANGRIP

€ 23,10

€ 15,90

### Mod. FLASH PEN R

Dotata di **CREE LED con flusso luminoso regolabile**

Batteria ricaricabile agli ioni di Litio (Li-ion) da 3,7V (1100 mAh) - Tempo di ricarica ca. 3h

**Modalità BOOST** per raddoppiare velocemente la luminosità della torcia

**Funzione focus** per regolare l'angolo del flusso luminoso

Fornita **con cavo USB** per la ricarica e clip da taschino

Lumen	<b>150-300</b>
Lux a 0,5 m	600-10000
Fascio luminoso	100 m
Autonomia max.	7h
Dimensioni	Ø 24x169 mm
Peso	83 g

**Funzione FOCUS + modalità BOOST**



**N 9103 1000**

SCANGRIP

€ 61,00

€ 44,50

### Mod. FLASH 600 R

Dotata di **CREE LED con flusso luminoso regolabile**

Batteria ricaricabile agli ioni di Litio (Li-ion) da 3,7V (1100 mAh) - Tempo di ricarica ca. 4h

**Modalità BOOST** per raddoppiare velocemente la luminosità della torcia

**Funzione focus** per regolare l'angolo del flusso luminoso

Fornita **con cavo USB** per la ricarica

Lumen	<b>300-600</b>
Lux a 0,5 m	1000-20000
Fascio luminoso	150 m
Autonomia max.	7h
Dimensioni	Ø 38x185 mm
Peso	253 g

**Funzione FOCUS + modalità BOOST**



**N 9103 2000**

SCANGRIP

€ 91,50

€ 56,20

### Mod. FLASH 1000 R

Dotata di **CREE LED con flusso luminoso regolabile**

Batteria ricaricabile agli ioni di Litio (Li-ion) da 3,7V (4000 mAh) - Tempo di ricarica ca. 4h

**Modalità BOOST** per raddoppiare velocemente la luminosità della torcia

**Funzione focus** per regolare l'angolo del flusso luminoso e

Fornita **con cavo USB** per la ricarica

Lumen	<b>500-1000</b>
Lux a 0,5 m	3000-60000
Fascio luminoso	250 m
Autonomia max.	5h
Dimensioni	Ø 42x196 mm
Peso	345 g

**Funzione FOCUS + modalità BOOST**



**N 9103 3000**

SCANGRIP

€ 107,00

€ 78,90

## Lampade da lavoro multifunzionali

Costruite in robusto materiale plastico altamente resistente agli urti, sono adatte per l'impiego in qualsiasi ambiente di lavoro

**3-in-1:** lampada per ispezioni, lampada da lavoro e torcia in una sola lampada

Design ultra-sottile e compatto, **Ø di solo 9 mm**, per ispezioni anche in zone di lavoro inaccessibili e strette

**Corpo pieghevole** del 100%: possono essere impiegate come lampade da lavoro tradizionali, la dimensione tascabile permette di portarle ovunque

**Luce principale a COB LED a 2 step d'intensità**

**Luce SPOT da 100 lumen, utilizzabile anche quando sono ripiegate**

Impugnatura ergonomica e confortevole - Con forte magnete incorporato e gancio per appendere

Fornite con caricabatteria e cavo USB

### Luce SPOT

Modello	<b>MINI SLIM</b>
Luce principale	100-200 lm
Lux a 0,5 m	150 - 400
Luce SPOT	100 lm
Lux a 0,5 m	5200
Autonomia	5 / 2,5 (step 1 / 2) h
Batteria	Li-ion 3,7V (1200 mAh)

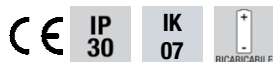

**N 9110 1001** SCANGRIP € 96,00 € 64,<sup>50</sup>

### Luce SPOT

Modello	<b>SLIM</b>
Luce principale	<b>250 - 500 lm</b>
Lux a 0,5 m	400 - 800
Luce SPOT	100 lm
Lux a 0,5 m	4800
Autonomia	5 / 2,5 (step 1 / 2) h
Batteria	Li-ion 3,8V (2800 mAh)



**N 9110 1005** SCANGRIP € 119,00 € 79,<sup>10</sup>

## Lampada da lavoro NOVA MINI con SMART GRIP 4in1

**Corpo robusto in alluminio pressofuso**, con profilo in gomma resistente agli urti

Con potente COB LED regolabile tramite la **funzione dimmer**

Dotata di **sistema SMART GRIP 4in1** che integra diverse funzioni

Batteria ricaricabile agli ioni di Litio (Li-ion) da 3,65V (4000 mAh) - Tempo di ricarica 5 h

Fornita **con cavo USB**

### 100-1000 lm

150-1500 lux

Autonomia max. 15h

LxPxh 104x38x96 mm

Peso 250 g



**N 9123 8000** SCANGRIP € 114,00 € 73,<sup>10</sup>

## Lampade per cantieri

**Corpo robusto in alluminio pressofuso**, con profilo in gomma resistente agli urti

Adatte per l'impiego nei cantieri anche nelle condizioni gravose: sporco, bagnato, all'aperto, in tutte le condizioni atmosferiche

Con COB LED con elevato valore di indice di resa (CRI)

**Funzione dimmer: regola la luce in 5 diversi livelli: 10% - 25% - 50% - 75% - 100%**

Supporto per il trasporto, posizionamento migliore e per il montaggio sui treppiedi

### Mod. NOVA R

Batteria ricaricabile agli ioni di Litio (Li-ion) da 7,3V (4000 mAh) - Tempo di ricarica 5 h

**Power bank con presa USB per la ricarica di dispositivi mobili**

Fornita **con caricatore con presa USB N 9097/85 e cavo USB**

### 200-2000 lm

max. 3000 lux

Autonomia max. 20h

LxPxh 163x163x63 mm

Peso 790 g



**N 9124 6100** SCANGRIP € 160,00 € 113,<sup>50</sup>

### Mod. NOVA 3K C+R

Batteria ricaricabile agli ioni di Litio (Li-ion) da 11,1V (4400 mAh) - Tempo di ricarica 2 h

Fornita **con cavo da 5 m per alimentazione tramite tensione di rete 100-240V/AC 50-60 Hz**, con presa Schuko

### 400-4000 lm

5000 lux

Autonomia max. 14 h

LxPxh 235x233x88 mm

Peso 2,3 kg



**N 9125 3000** SCANGRIP € 306,00 € 215,<sup>00</sup>

### Mod. NOVA 5K C+R

Batteria ricaricabile agli ioni di Litio (Li-ion) da 11,1V (5200 mAh) - Tempo di ricarica 2 h

Fornita **con cavo da 5 m per alimentazione tramite tensione di rete 100-240V/AC 50-60 Hz**, con presa Schuko

### 600-6000 lm

8000 lux

Autonomia max. 12h

LxPxh 267x262x88 mm

Peso 2,6 kg



**N 9125 5000** SCANGRIP € 364,00 € 255,<sup>00</sup>



## SCANGRIP<sup>®</sup> CONNECT: LA STRAORDINARIA SOLUZIONE DI ILLUMINAZIONE MAI VISTA

INNOVATION FROM DENMARK

Nuova gamma di lampade da lavoro ibride e innovative **compatibili con le batterie da 18 V dei marchi leader produttori di utensili elettrici in tutto il mondo.**

E' stato realizzato un connettore intelligente per ogni marca di utensili elettrici:

- collega il connettore alla lampada da lavoro del programma CONNECT

- collega la batteria del tuo elettroutensile al connettore e sei pronto per lavorare

Tutti i connettori sono dotati di un sistema di sicurezza per proteggere le batterie e rendere sicuro il lavoro

La gamma SCANGRIP CONNECT è composta da lampade da lavoro con la più recente tecnologia LED COB, con design innovativo e di lunga durata



### Lampade per cantieri NOVA CONNECT

**Corpo robusto in alluminio pressofuso**, design sottile con profilo in gomma resistente agli urti

Adatte per l'impiego nei cantieri anche nelle condizioni gravose: sporco, bagnato, all'aperto, in tutte le condizioni atmosferiche

Con COB LED che fornisce un'illuminazione uniforme e costante con elevato valore di indice di resa (CRI)

**Funzione dimmer per regolare la luce in 5 diversi livelli: 10% - 25% - 50% - 75% - 100%**

Dotate di tecnologia **Bluetooth per controllare tramite lo smartphone fino a quattro luci e di regolarne l'intensità, e Power Bank** con presa USB per la ricarica di dispositivi mobili

Con maniglia integrata per trasportare la lampada

Supporto posteriore regolabile per posizionare la lampada con l'angolo di illuminazione migliore, adatto anche per il montaggio diretto sui treppiedi

Fornite senza batteria e caricabatteria

Lumen	<b>200÷4000</b>
Lux a 0,5 m	300÷3000 Im
Assorbimento max	16 W
Dimensioni	161×164×78 mm
Peso	0,7 kg h



IP  
30

IK  
07

**N 9130 1002** SCANGRIP € 196,00 € 128,<sup>90</sup>

Lumen	<b>400÷4000</b>
Lux a 0,5 m	600÷6000 Im
Assorbimento max	30 W
Dimensioni	263×230×119 mm
Peso	2,4 kg h



IP  
65

IK  
07

**N 9130 1004** SCANGRIP € 371,00 € 245,<sup>90</sup>

### Lampada da lavoro TOWER 5 CONNECT

**Treppiede con 2 proiettori integrati orientabili a 360° e forniscono fino a 5000 lumen**

Compatibile con il sistema di batterie METABO / CAS 18 V e tutti gli altri tipi di batteria da 18

V/20 V delle principali marche di utensili elettrici utilizzando l'apposito connettore N 9130/7

**Funzione dimmer per regolare la luce in 2 diversi livelli: 50% e 100%**

Sistema QUICK-FOLD per un'installazione rapida e di ripiegarlo a fine lavoro

Maniglia di trasporto integrata per il trasporto con una sola mano

Fino a 4 ore a 5000 lumen con batteria METABO / CAS 18V

In alternativa è possibile utilizzare l'alimentatore da rete per una disponibilità illimitata di luce

Fornito senza batteria e caricabatteria

**Estensione totale 2 m**

N° dei LED	<b>120</b>
Lumen	<b>2500÷5000</b>
Lux a 0,5 m	4000÷8000
Autonomia max.	4,5 h
Dimensioni (chiusa)	121×153×892 mm
Peso	5,2 kg
Estensione totale	2 m



IP  
30

IK  
07

**N 9130 4000** SCANGRIP € 488,00 € 337,<sup>90</sup>

Lumen	<b>1000÷10000</b>
Lux a 0,5 m	1600÷16000 Im
Assorbimento max	75 W
Dimensioni	304×292×191 mm
Peso	3,7 kg h



IP  
65

IK  
07

**N 9130 1010** SCANGRIP € 586,00 € 396,<sup>90</sup>

**La gamma completa di lampade da lavoro e accessori CONNECT la trovi alle pagine 1062 e 1063 dal Catalogo ABC 57**



Una soluzione di illuminazione per tutte le batterie

# JUST CONNECT

Compatibile con BERNER - BOSCH - BOSCH GREEN - DEWALT - EINHELL - FEIN - FESTOOL

FLEX - HAZET - HIKOKI - INGERSOLL - MAKITA - METABO - MILWAUKEE - RIDGID - SNAP-ON - WÜRTH



BERNER - BOSCH - BOSCH GREEN - DEWALT - EINHELL - FEIN - FESTOOL - FLEX - HAZET

HIKOKI - INGERSOLL - MAKITA - METABO - MILWAUKEE - RIDGID - SNAP ON - WÜRTH

## Pinze regolabili per tubi e dadi

### In acciaio al cromo-vanadio, forgiato e temperato ad olio

Con **cerniera passante** con doppia guida per un'elevata stabilità e fermo di contrasto sui manici per evitare accidentali schiacciamenti delle dita  
Ganasce combinate, dentate concave e zigrinate dritte  
Autoserranti, nessuno slittamento sul pezzo in lavorazione e minimo impiego di forza  
Manici rivestiti in resina termoplastica - Testa pulita

### Esecuzione brunita, con 9 regolazioni



Lunghezza totale <b>200 mm</b>	<b>B 2313 7200</b>		€ 29,80	€ 18, <sup>40</sup>
Lunghezza totale <b>250 mm</b>	<b>B 2313 7250</b>		€ 31,00	€ 19, <sup>20</sup>
Lunghezza totale <b>300 mm</b>	<b>B 2313 7300</b>		€ 46,70	€ 25, <sup>80</sup>

### Regolazione automatica dell'apertura direttamente sul pezzo tramite pulsante



Lunghezza totale <b>150 mm</b>	<b>B 2314 1150</b>		€ 36,90	€ 21, <sup>20</sup>
Lunghezza totale <b>180 mm</b>	<b>B 2314 1180</b>		€ 38,50	€ 22, <sup>40</sup>
Lunghezza totale <b>240 mm</b>	<b>B 2314 1240</b>		€ 40,00	€ 23, <sup>30</sup>
Lunghezza totale <b>300 mm</b>	<b>B 2314 1300</b>		€ 57,50	€ 33, <sup>10</sup>
Lunghezza totale <b>400 mm</b>	<b>B 2314 1400</b>		€ 100,00	€ 60, <sup>90</sup>

### Mod. "Alligator" - DIN ISO 8976

Denti temperati durezza ca. 61 HRC, resistenti all'usura per una presa sicura



Lunghezza totale <b>180 mm</b>	<b>B 2314 5180</b>		€ 32,90	€ 22, <sup>10</sup>
Lunghezza totale <b>250 mm</b>	<b>B 2314 5250</b>		€ 34,70	€ 23, <sup>20</sup>
Lunghezza totale <b>300 mm</b>	<b>B 2314 5300</b>		€ 52,50	€ 34, <sup>80</sup>
Lunghezza totale <b>400 mm</b>	<b>B 2314 5400</b>		€ 102,00	€ 68, <sup>10</sup>

### Mod. "Cobra"

Denti temperati durezza ca. 61 HRC, resistenti all'usura per una presa sicura  
Regolazione automatica dell'apertura direttamente sul pezzo tramite pulsante



Lunghezza totale <b>100 mm</b>	<b>B 2315 1100</b>		€ 41,60	€ 27, <sup>90</sup>
Lunghezza totale <b>125 mm</b>	<b>B 2315 1125</b>		€ 40,00	€ 26, <sup>80</sup>
Lunghezza totale <b>150 mm</b>	<b>B 2315 1150</b>		€ 41,00	€ 27, <sup>60</sup>
Lunghezza totale <b>180 mm</b>	<b>B 2315 1180</b>		€ 43,00	€ 28, <sup>90</sup>
Lunghezza totale <b>250 mm</b>	<b>B 2315 1250</b>		€ 45,70	€ 30, <sup>60</sup>
Lunghezza totale <b>300 mm</b>	<b>B 2315 1300</b>		€ 64,00	€ 42, <sup>70</sup>

## Pinze regolabili per tubi e dadi

### Kit di pinze "Cobra"

Composto da:  
1 pinza per tipo lunghezza 180 - 250 - 300 mm  
Utensili in alloggiamento in termoplastica  
Fornito in scatola di cartone con visualizzazione del contenuto



**B 2315 1803** € 153,00 € 102,<sup>20</sup>

## Giratubi

### In acciaio al cromo-vanadio forgiato

Ganasce ulteriormente temperate ad induzione e pulite  
Denti contrari al senso di rotazione  
Impugnatura con profilo a doppia T - Finemente verniciati a polvere

Con ganasce ad «S» a 45° - DIN 5234 - Forma C - Testa pulita



Per tubi fino a <b>Ø 1/2"</b>	<b>B 2361 0012</b>		€ 49,40	€ 30, <sup>50</sup>
Per tubi fino a <b>Ø 1"</b>	<b>B 2361 0001</b>		€ 48,20	€ 29, <sup>80</sup>
Per tubi fino a <b>Ø 1 1/2"</b>	<b>B 2361 0112</b>		€ 69,50	€ 42, <sup>70</sup>
Per tubi fino a <b>Ø 2"</b>	<b>B 2361 0002</b>		€ 111,00	€ 68, <sup>50</sup>

Con ganasce a 90° ulteriormente temperate ad induzione e pulite - DIN 5234 - Forma A



Per tubi fino a <b>Ø 1"</b>	<b>B 2363 0001</b>		€ 48,00	€ 29, <sup>60</sup>
Per tubi fino a <b>Ø 1 1/2"</b>	<b>B 2363 0112</b>		€ 64,50	€ 39, <sup>70</sup>
Per tubi fino a <b>Ø 2"</b>	<b>B 2363 0002</b>		€ 99,00	€ 60, <sup>90</sup>

Con ganasce a 45° - DIN 5234 - Forma B



Per tubi fino a <b>Ø 1"</b>	<b>B 2365 0001</b>		€ 50,00	€ 30, <sup>70</sup>
Per tubi fino a <b>Ø 1 1/2"</b>	<b>B 2365 0112</b>		€ 65,50	€ 40, <sup>20</sup>
Per tubi fino a <b>Ø 2"</b>	<b>B 2365 0002</b>		€ 109,00	€ 66, <sup>90</sup>

## Giratubi

### Mod. «Americano» in acciaio forgiato

Ganasce in acciaio temperato

La ganasce mobile è graduata per la preselezione di apertura, quella fissa è intercambiabile



Per tubi fino a Ø 1"	B 2384 0200	ABC	€ 36,60	€ 24,00
Per tubi fino a Ø 1 1/2"	B 2384 0250	ABC	€ 45,60	€ 29,80
Per tubi fino a Ø 2"	B 2384 0300	ABC	€ 52,50	€ 34,20
Per tubi fino a Ø 2"	B 2384 0350	ABC	€ 61,00	€ 39,80
Per tubi fino a Ø 2 1/2"	B 2384 0450	ABC	€ 86,50	€ 56,50
Per tubi fino a Ø 3"	B 2384 0600	ABC	€ 139,00	€ 90,80

## Frese per sbavare tubi di rame

Con corpo di resina sintetica, con coltelli in acciaio per sbavature interne ed esterne di tubi di rame Ø 3÷42 mm (1 1/2") o leghe leggere da bordare



	B 2439 0000	ABC	€ 14,50	€ 8,90
--	-------------	-----	---------	--------

## Cesoia per tubi di rame

In acciaio speciale indurito - Esecuzione brunita

Per il taglio di tubi sottili in rame fino a Ø 2,5 mm

Impugnature rivestite in resina sintetica

Per interventi su impianti di climatizzazione e elettrodomestici



Lunghezza totale 140 mm	B 2416 0000	ABC	€ 12,50	€ 7,70
-------------------------	-------------	-----	---------	--------

## Tagliatubi per tubi di rame

Corpo in pressofusione di zinco, verniciatura a fuoco

Adatti anche per ottone, lega leggera, resina dura, PVC, tubi in acciaio a spessore sottile

Con sistema di cambio rapido della rotella senza l'impiego di utensili

Con 1 rotella e 2 rulli di guida

Gr. 3÷25: modello tascabile, adatto per il taglio di tubi di piccole dimensioni in posti di difficile accesso



Ø 3÷25 mm	B 2420 1016	ABC	€ 18,10	€ 11,20
Per tubi Ø 3÷16 mm	B 2420 1016	ABC	€ 18,10	€ 11,20
Per tubi Ø 3÷25 mm	B 2420 1025	ABC	€ 21,80	€ 13,60
Per tubi Ø 3÷35 mm	B 2420 1035	ABC	€ 22,50	€ 13,90

## Tagliatubi per tubi di acciaio

In acciaio forgiato

Con 1 rotella per acciaio e acciaio inossidabile e 2 rulli di guida

Con sistema di cambio rapido della rotella senza l'impiego di utensili



Per tubi Ø 1/8"÷2"	B 2414 0002	ABC	€ 140,00	€ 85,90
--------------------	-------------	-----	----------	---------

## Cesioie per tubi di plastica

Corpo in lega di leggera di alluminio

Lama in acciaio inossidabile, durezza ca. 56-58 HRC

Adatte per tagliare tubi e canaline in PVC e CPVC, gomma, resina sintetica, ecc.

Avanzamento lama a cremagliera - Con sbavatore incluso nella lama e fermo di chiusura



Per tubi Ø max. 27 mm	B 2424 1027	ABC	€ 39,50	€ 24,50
Per tubi Ø max. 43 mm	B 2424 1043	ABC	€ 53,00	€ 32,70
Per tubi Ø max. 63 mm	B 2424 1063	ABC	€ 208,00	€ 114,90

Corpo in pressofusione di magnesio

Impugnatura con morbido riporto in gomma antiscivolo - Avanzamento lama a cremagliera

Lama in acciaio inossidabile rivestita al Teflon, a cambio rapido

Per il taglio preciso e senza sbavature, anche con una sola mano, di tubi in PVC, PP, PE,

PEX, PPR, PVDF, MLP/MSR, VPE, CPVC con Ø max. 63 mm

Zona di appoggio del tubo regolabile per adattarsi a tubi con Ø fino a 50 mm



Lunghezza totale 280 mm	B 2424 2563	ABC	€ 125,00	€ 73,50
-------------------------	-------------	-----	----------	---------

## Tagliatubi per tubi di plastica

Corpo in materiale plastico rinforzato con unità portalamme in pressofusione di zinco  
Lame in acciaio inossidabile - Impugnatura comoda che si adatta alla mano  
Adatto per il taglio di:

- tubi in plastica non rinforzati con  $\varnothing 20\div 50$  mm e spessore max. 2,4 mm
- tubi in plastica morbida e con anima in schiuma con  $\varnothing 20\div 50$  mm e spessore max. 3,5 mm
- manicotti di tenuta a circa 2-3 mm dal muro

Con dispositivo di blocco dell'apertura per un trasporto sicuro  
Fornito con 2 lame di ricambio



Taglia in modo rapido,  
pulito e senza bavature  
tubi in plastica e  
manicotti



B 2422 5000



€ 41,80

€ 28,00

Corpo in materiale plastico rinforzato con fibra di vetro

**Lama reversibile con 2 taglienti in acciaio speciale di alta qualità** per cuscinetti a sfere  
Rulli di guida autoregolanti scorrevoli su cuscinetti a sfere per un migliore scorrimento e scivolamento sul tubo durante le operazioni di taglio

Taglio netto e pulito, non è necessaria nessuna sbavatura

Taglia anche tubi ad alte temperature e altri tubi in plastica con  $\varnothing 32, 40$  o  $50$  mm e spessore fino a 2,4 mm

Lama caricata a molla: esercita la corretta pressione durante il taglio, non necessita regolazione

Per tagliare e smussare tubi di scarico domestici in  
plastica con  $\varnothing$  max. 50 mm in un'unica operazione

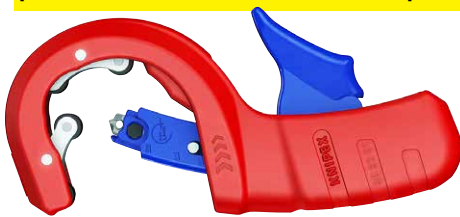

Lunghezza totale 202 mm

B 2422 6050



€ 78,00

€ 52,30

## Tenaglie per ferraioli e cementisti

In acciaio speciale bonificato, forgiato e temperato ad olio - DIN ISO 9242

Taglienti ulteriormente temperati, durezza ca. 61 HRc

Taglienti temperati ad induzione - Manici fosfatati neri - Testa pulita



Lunghezza totale 200 mm

B 1907 0200



€ 19,80

€ 10,50

Lunghezza totale 220 mm

B 1907 0220



€ 21,70

€ 11,70

Lunghezza totale 250 mm

B 1907 0250



€ 23,20

€ 12,60

Lunghezza totale 280 mm

B 1907 0280



€ 27,10

€ 14,70

## Serie di punte per calcestruzzo e pietrame

In acciaio al nichel-cromo-molibdeno, con placchetta saldata - ISO 5468  
Per impiego su trapani a rotazione e percussione  
**per effettuare fori su muro**

Con taglienti diritti, testa rinforzata e affilatura asimmetrica ad "S" per effettuare fori di precisione e con un ottimale scarico dei detriti di foratura - Gambo cilindrico

Composta da punte  $\varnothing \times$  lunghezza  
4x45 - 5x50 - 6x60 - 8x80 - 10x80 mm



B 3630 8005



€ 19,40

€ 11,95

In acciaio con placchetta saldata - ISO 5468

Per impiego su trapani a rotazione e percussione **per effettuare fori su granito**

Con taglienti diritti, testa rinforzata e affilatura asimmetrica ad "S" per effettuare fori di precisione e con un ottimale scarico dei detriti di foratura  
Gambo cilindrico



Composte da punte  $\varnothing \times$  lunghezza

4x45 - 5x50 - 6x60 -  
8x80 - 10x80 mm

4x45 - 5x50 - 6x80 (2 pz.) -  
8x80 - 10x80 - 12x90 mm

B 3630 7005



€ 29,70

€ 18,40

B 3630 7007



€ 52,00

€ 31,90

## Serie di punte per calcestruzzo e pietrame

Con taglienti in metallo duro - DIN 8039 - ISO 5468

Gambo cilindrico  
Angolo di affilatura 130°  
Esecuzione satinata con rivestimento al carbonio  
Adatte anche per marmo, muratura, argilla espansa, ecc.  
Astuccio in materiale plastico



Ø 4-5-6-8-10 mm	<b>B 3644 7005</b>	<del>ABC</del>	€ 7,75	<b>€ 4,90</b>
Ø 3-4-5-6-7-8-9-10 mm	<b>B 3644 7007</b>	<del>ABC</del>	€ 13,20	<b>€ 8,50</b>

## Serie di punte per martelli perforatori/tassellatori

In acciaio al nichel-cromo-molibdeno, temperato

ISO 5468  
Con placchetta in metallo duro con punta autocentrante, per forature di alta precisione

**Attacco SDS-plus** - Ø 10 mm  
Scanalatura con spirale a gradini ad elevato grado di durezza, resistenza alla rottura e durata, studiata appositamente per effettuare fori puliti con alta velocità di foratura con scarico ottimale dei detriti  
Adatte per muratura, pietra naturale e artificiale, cemento armato  
In cassetta in ABS antiurto



<b>Composta da punte Ø x lunghezza</b>				
<b>5x110 - 6x110 - 6x160 - 8x160 - 10x160 mm</b>				
	<b>B 3632 7005</b>	<del>ABC</del>	€ 32,50	<b>€ 19,95</b>

## Scalpellini per muratori

In acciaio autotemperante al cromo-vanadio - Esecuzione verniciata

Tipo a tagliente diritto

Testa indurita, indeformabile - DIN 7254



L. 200 mm	Taglio 26 mm	<b>C 3604 0200</b>	<del>ABC</del>	€ 13,10	<b>€ 8,10</b>
L. 250 mm	<b>Taglio 26 mm</b>	<b>C 3604 0250</b>	<del>ABC</del>	€ 15,90	<b>€ 9,70</b>
L. 250 mm	<b>Taglio 50 mm</b>	<b>C 3604 0251</b>	<del>ABC</del>	€ 25,40	<b>€ 15,80</b>
L. 250 mm	<b>Taglio 70 mm</b>	<b>C 3604 0252</b>	<del>ABC</del>	€ 27,60	<b>€ 16,80</b>
L. 300 mm	Taglio 29 mm	<b>C 3604 0300</b>	<del>ABC</del>	€ 19,60	<b>€ 12,30</b>
L. 350 mm	Taglio 29 mm	<b>C 3604 0350</b>	<del>ABC</del>	€ 22,90	<b>€ 14,10</b>
L. 400 mm	Taglio 29 mm	<b>C 3604 0400</b>	<del>ABC</del>	€ 26,30	<b>€ 16,40</b>
L. 500 mm	Taglio 32 mm	<b>C 3604 0500</b>	<del>ABC</del>	€ 31,30	<b>€ 19,40</b>
L. 600 mm	Taglio 32 mm	<b>C 3604 0600</b>	<del>ABC</del>	€ 40,20	<b>€ 24,70</b>

Tipo a tagliente diritto

Testa indurita, indeformabile - DIN 7254



L. 200 mm	Taglio 23 mm	<b>C 3605 0200</b>	<del>ABC</del>	€ 11,20	<b>€ 6,95</b>
L. 250 mm	Taglio 23 mm	<b>C 3605 0250</b>	<del>ABC</del>	€ 13,60	<b>€ 8,50</b>
L. 300 mm	Taglio 26 mm	<b>C 3605 0300</b>	<del>ABC</del>	€ 16,30	<b>€ 10,20</b>
L. 350 mm	Taglio 26 mm	<b>C 3605 0350</b>	<del>ABC</del>	€ 18,70	<b>€ 11,60</b>
L. 400 mm	Taglio 30 mm	<b>C 3605 0400</b>	<del>ABC</del>	€ 18,90	<b>€ 11,70</b>
L. 500 mm	Taglio 30 mm	<b>C 3605 0500</b>	<del>ABC</del>	€ 19,00	<b>€ 11,80</b>

Tipo a punta - A sezione ottagonale

Testa indurita, indeformabile - DIN 7256



L. 200 mm	● 16 mm	<b>C 3608 0200</b>	<del>ABC</del>	€ 12,40	<b>€ 7,70</b>
L. 250 mm	● 16 mm	<b>C 3608 0250</b>	<del>ABC</del>	€ 12,90	<b>€ 7,90</b>
L. 300 mm	● 18 mm	<b>C 3608 0300</b>	<del>ABC</del>	€ 15,30	<b>€ 9,40</b>
L. 350 mm	● 18 mm	<b>C 3608 0350</b>	<del>ABC</del>	€ 16,80	<b>€ 10,60</b>
L. 400 mm	● 20 mm	<b>C 3608 0400</b>	<del>ABC</del>	€ 18,80	<b>€ 11,70</b>

## Calibri a corsoio

In acciaio inossidabile temprato - INOX

Scala e nonio cromati opachi

Becchi superiori per interni ed asta per misurazioni di profondità di precisione

Con bloccaggio a leva e corsoio monoblocco composto

Letture  $\frac{1}{20}$  di mm (0,05 mm) e  $\frac{1}{128}$  di pollice

Graduazione in mm e pollici

Senza numero di identificazione individuale - Controllati e collaudati singolarmente

Forniti con custodia

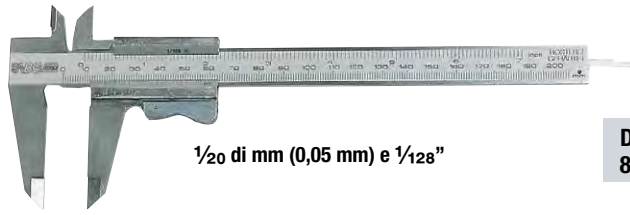

$\frac{1}{20}$  di mm (0,05 mm) e  $\frac{1}{128}$ "

DIN  
862

Campo di misura 150 mm	H 4207 0150		€ 25,00	€ 17, <sup>30</sup>
Campo di misura 200 mm	H 4207 0200		€ 37,00	€ 22, <sup>70</sup>

## Micrometri

Superfici di contatto in metallo duro accuratamente lappate e superfinite con parallelismo e planarità perfetti

Arco cromato opaco con guancialetti termoisolanti

Stelo in acciaio temperato Ø 6,5 mm - Tamburo e bussola cromati opachi Ø 18 mm

Con nottolino frizione a cricchetto, levetta di bloccaggio dell'asta, asta di regolazione

(escluso gr. 25), numero di identificazione individuale e certificato di conformità

Controllati e collaudati singolarmente - Forniti con custodia



$\frac{1}{100}$  di mm (0,01 mm)

DIN  
863

Campo di mis. 0÷25 mm	H 4324 1025		€ 59,50	€ 29, <sup>50</sup>
Campo di mis. 25÷50 mm	H 4324 1050		€ 63,00	€ 32, <sup>20</sup>
Campo di mis. 50÷75 mm	H 4324 1075		€ 68,00	€ 41, <sup>80</sup>
Campo di mis. 75÷100 mm	H 4324 1100		€ 74,50	€ 45, <sup>80</sup>

Serie di micrometri con nottolino e frizione a cricchetto composta da:

4 micrometri H 4324/1 da 25 - 50 - 75 - 100 mm

3 aste di regolazione da 25 - 50 - 75 mm

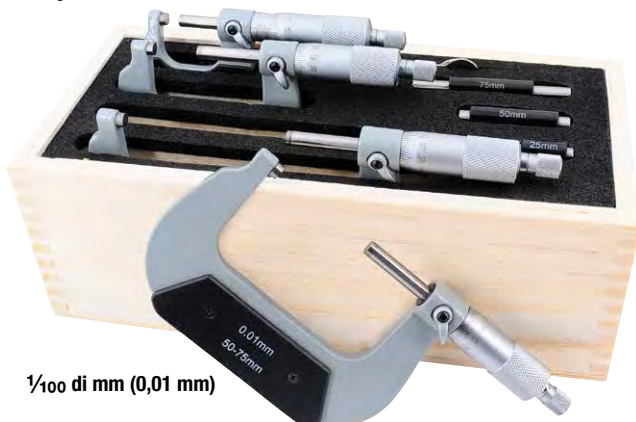

$\frac{1}{100}$  di mm (0,01 mm)

H 4324 9000		€ 279,00	€ 189, <sup>00</sup>
-------------	--	----------	----------------------

## Calibri a corsoio digitali

In acciaio inossidabile temprato

Massima precisione di misura anche alle velocità di scorrimento più elevate

Becchi con punte per misurare piccole gole e cave

Funzioni ZERO, mm/inch - Spegnimento automatico

Con bloccaggio a vite e numero di identificazione individuale

Controllati e collaudati singolarmente - Forniti con custodia



Display LCD con  
5 cifre altezza 16 mm

$\frac{1}{100}$  di mm (0,01 mm) - .0005 pollici

Batteria  
CR2032  
DIN  
862

Campo di misura 150 mm	H 4215 3150		€ 90,00	€ 49, <sup>20</sup>
------------------------	-------------	--	---------	---------------------

## Righelli flessibili graduati

In acciaio inossidabile - INOX

Esecuzione cromata opaca, antiriflesso

Graduazione su una faccia millimetri e  $\frac{1}{2}$  millimetri, sull'altra millimetri e pollici



Lunghezza totale 100 mm	H 4880 0100		€ 7,30	€ 4, <sup>20</sup>
Lunghezza totale 150 mm	H 4880 0150		€ 7,55	€ 4, <sup>30</sup>
Lunghezza totale 200 mm	H 4880 0200		€ 8,05	€ 4, <sup>60</sup>
Lunghezza totale 250 mm	H 4880 0250		€ 8,10	€ 4, <sup>70</sup>
Lunghezza totale 300 mm	H 4880 0300		€ 8,80	€ 5, <sup>10</sup>
Lunghezza totale 500 mm	H 4880 0500		€ 16,50	€ 9, <sup>80</sup>
Lunghezza totale 1000 mm	H 4880 1000		€ 35,50	€ 22, <sup>30</sup>

## Squadre in acciaio, a 90°

In acciaio normalizzato

Bordi e facce rettificati di precisione con finiture accurate

Con base a cappello

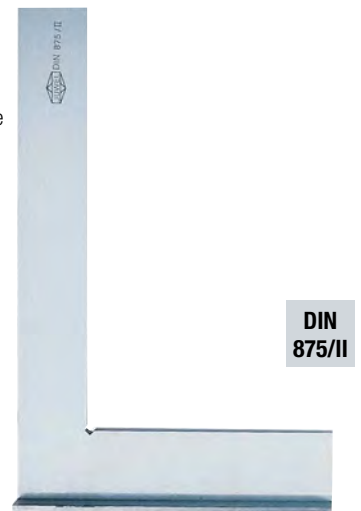

DIN  
875/II

Lato maggiore 100 mm	H 5191 0100		€ 20,80	€ 12, <sup>90</sup>
Lato maggiore 150 mm	H 5191 0150		€ 26,80	€ 16, <sup>60</sup>
Lato maggiore 200 mm	H 5191 0200		€ 31,50	€ 21, <sup>20</sup>
Lato maggiore 250 mm	H 5191 0250		€ 46,80	€ 30, <sup>60</sup>
Lato maggiore 300 mm	H 5191 0300		€ 55,50	€ 36, <sup>60</sup>
Lato maggiore 400 mm	H 5191 0400		€ 106,00	€ 68, <sup>90</sup>

## Flessometri

**Nastro di acciaio smaltato - Classe II**  
Ritorno automatico

Con fermo a pulsante

Scatola in resina sintetica rivestita con gomma antiscivolo, con impressa la misura della base di appoggio  
Fermo a pulsante per estrarre il nastro, bloccarlo e rilasciarlo  
Clip posteriore in metallo



Nastro 2 m x 16 mm	H 5070 0002	ABC TOOLS	€ 5,60	€ 3,60
Nastro 3 m x 16 mm	H 5070 0003	ABC TOOLS	€ 5,90	€ 3,70
Nastro 5 m x 25 mm	H 5070 0005	ABC TOOLS	€ 10,60	€ 4,49
Nastro 8 m x 32 mm	H 5070 0008	ABC TOOLS	€ 20,00	€ 12,40
Nastro 8 m x 25 mm	H 5070 0825	ABC TOOLS	€ 15,30	€ 9,70
Nastro 10 m x 25 mm	H 5070 0010	ABC TOOLS	€ 23,00	€ 14,20

## Metri snodati

In legno di faggio

Bianco con numerazione nera e decimali in rosso

Con molle in materiale plastico,

rivetti passanti e ribaditi

A 10 stecche

Larghezza 16 mm - Spessore 3 mm

Scala dei gradi sul giunto della prima stecca



Lunghezza 2 m	H 5028 0000	ABC TOOLS	€ 7,90	€ 5,90
---------------	-------------	-----------	--------	--------

## Livella tascabile

In resina sintetica ABS, con bolla protetta in corpo trasparente infrangibile

Adatta per muratori, carpentieri

Con una bolla orizzontale ed una verticale



LxPxh 100x35x13 mm	H 5143 0000	ABC TOOLS	€ 7,40	€ 5,55
--------------------	-------------	-----------	--------	--------

## Livelle di duralluminio

In profilato tubolare da 50x22 mm - Precisione ±1 mm/m

Con 2 bolle ad effetto lenticolare



Lunghezza totale 300 mm	H 5158 0300	ABC TOOLS	€ 18,30	€ 11,30
Lunghezza totale 400 mm	H 5158 0400	ABC TOOLS	€ 20,20	€ 12,50
Lunghezza totale 500 mm	H 5158 0500	ABC TOOLS	€ 22,50	€ 13,90
Lunghezza totale 600 mm	H 5158 0600	ABC TOOLS	€ 24,60	€ 15,30
Lunghezza totale 800 mm	H 5158 0800	ABC TOOLS	€ 27,90	€ 17,30
Lunghezza totale 1000 mm	H 5158 1000	ABC TOOLS	€ 31,40	€ 19,50

## Flessometri

Modello PICO

**Nastro di acciaio inossidabile bombato convesso, smaltato - Classe II**

La particolare forma del nastro bombato convesso consente una facile lettura senza errori della misura e offre un bordo diritto per poter tracciare righe

Il nastro può essere svolto completamente e inserito nell'incavo dietro la custodia:

a questo punto diventa una livella con la possibilità di riportare punti facilmente e con precisione

Utilizzato senza custodia diventa una pratica riga

Per il riavvolgimento basta reinserire il nastro

Precisione livella 1 mm/m



Flessometro, riga e livella in un unico strumento di misura

Nastro 1 m x 19 mm	H 5075 3001	BMI	€ 14,50	€ 9,90
--------------------	-------------	-----	---------	--------

Modello twoCOMP

Scatola in ABS resistente agli urti rivestita con

gomma antiscivolo, con impressa la misura della base di appoggio e clip per appendere alla cintura



Nastro 2 m x 16 mm	H 5081 0002	BMI	€ 14,50	€ 8,95
Nastro 3 m x 16 mm	H 5081 0003	BMI	€ 16,20	€ 9,95
Nastro 5 m x 19 mm	H 5081 0005	BMI	€ 24,10	€ 14,95
Nastro 8 m x 25 mm	H 5081 0008	BMI	€ 35,00	€ 21,60
Nastro 10 m x 30 mm	H 5081 0010	BMI	€ 64,50	€ 39,70

## Misuratori laser di distanze

Di altissima precisione

Impiego semplice tramite tastiera con pittogrammi ben visibili e intuitivi della funzione

**Raggio laser Classe 2** con frequenza 635 nm - IEC 60825-1

Corpo in robusto ABS con profilo in gomma

Ampio display LCD a più righe, retroilluminato - Spegnimento automatico

Forniti con cavo USB e adattatore per la ricarica

Campo di misura	100 m
Precisione	± 5 mm
Unità di misura	m / ft / in
Funzioni	Addizione/sottrazione, Pitagora, area, volume
N° misure richiamabili	20
Alimentazione	2 AAA (incluse)
Dimensioni LxPxh	56x120x27 mm
Peso	110 g



	H 5103 7000	ABC TOOLS	€ 161,00	€ 98,80
--	-------------	-----------	----------	---------



## Strumenti laser autolivellanti

### Mod. autoCROSS4

Strumento per interni con sistema pendolare magnetico, proietta una linea orizzontale e una verticale da usare singolarmente o contemporaneamente  
Consente di eseguire velocemente e con precisione lavori come controsoffitti, pareti mobili, staffe, canaline, tracciatura di piastrelle, ecc.  
Fornito in valigetta in ABS con un adattatore con base magnetica e 2 fori filettati 1/4" e 5/8" per il fissaggio dello strumento su diverse superfici

- Precisione di livellamento  $\pm 3$  mm / 10 m
- Campo di autolivellamento  $\pm 4^\circ$
- Raggio di azione laser fino a  $\varnothing$  30 m
- Angolo di apertura  $140^\circ$  verticale e  $120^\circ$  orizzontale
- Base con filettatura 1/4" e 5/8" per utilizzo su treppiede
- Dimensioni LxPxh 62x95x120 mm
- Peso ca. 800 g



3 x AA  
1,5V

Laser a diodo verde

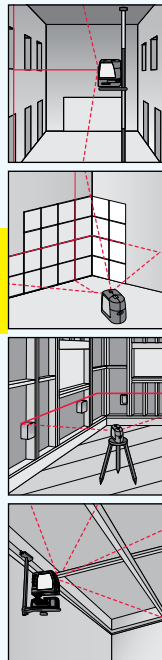

H 5168 3300 **BMI** € 633,00 € 429,00

### Mod. "autoMAGIC"

Autolivellante tramite sistema pendolare magnetico

**Con 5 punti e 2 linee laser disposti in modo perfettamente ortogonale (a 90°)**

**Base multifunzione magnetica** con filettature da 1/4" e 5/8" per posizionare lo strumento su treppiedi, colonne, ecc.

**Completo di ricevitore** che emette un segnale acustico/ottico per reperire le linee in interni ed esterni anche in condizioni difficili

Con rivestimento in gomma antiscivolo per una maggiore resistenza agli urti e comodità d'uso  
Fornito in **borsa di trasporto completa di base multifunzione magnetica e target magnetico**

- Campo di autolivellamento  $\pm 3^\circ$  (precisione 2 mm/5 m)
- Precisione orizzontale  $\pm 3$  mm/10 m
- Precisione filo a piombo  $\pm 1,5$  mm/3 m
- Campo di lavoro max. 10 m (condizioni di visibilità ottimale), con impiego del ricevitore max. 50 m
- Dimensioni LxPxh 75x115x115 mm
- Peso 0,9 kg



3 x AA  
1,5V

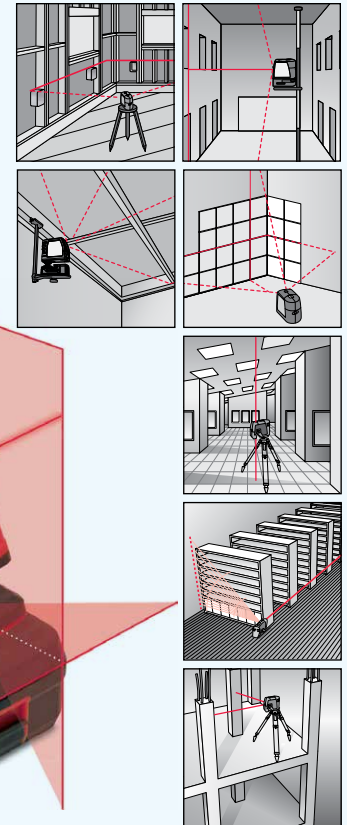

H 5169 7000 **BMI** € 991,00 € 569,00

## Termometro a infrarossi

Per rilevazione rapida di temperature in impianti industriali, di riscaldamento, ventilazione e condizionamento (HVAC/R), protezione antincendio, automotive, controllo qualità e **misura di temperature di superfici**

Secondo norme EN 61010-1 - EN 62825-1

**Ad infrarossi con puntatore laser classe 2** frequenza 630-670 nm

Con display LCD retroilluminato - Spegnimento automatico - Forniti con batteria

**Tascabile con torcia a LED bianco** e clip da taschino

Campo di misura	-20°C ÷ 500°C -4°F ÷ 932°F
Precisione	$\pm 1^\circ\text{C} / \pm 2^\circ\text{F}$
Tempo di risposta	500 ms
<b>Rapporto distanza punto</b>	<b>10:1</b>
Alimentazione	2 AAA da 1,5V (incluse)
Autonomia	20h
Dimensioni LxPxh	143x99x47 mm
Peso ca.	160 g



H 5412 0000 € 84,00 € 54,90

## Telecamera d'ispezione

**Con cavo semiflessibile da 0,9 m con sonda integrata con lente  $\varnothing$  5,2 mm e luce a LED con luminosità regolabile**

Monitor RGB LCD 4,3" con risoluzione 480x272

Funzione FLIP e MIRROR per ruotare e/o specchiare l'immagine

Formato file: JPEG (foto), AVI (video)

Supporta schede SD da 2GB a 32 GB

Risoluzione immagini e video 1024x576 pixel

Zoom 2x - Campo visivo (FOV) 66°

Alimentazione tramite 4 batterie AA da 1,5 V

Temperatura di impiego  $-10^\circ\text{C} \div +50^\circ\text{C}$

Sonda impermeabile fino a 1 m di profondità

**Fornita in custodia da trasporto con scheda SD da 16GB, gancio singolo, specchio laterale e magnete**



H 5426 0000 **ABC TOOLS** € 246,00 € 149,00

## Multimetri digitali

Conformi alle normative EN 61010 - IEC 61010

Forniti con puntali amovibili

Modello tascabile

Con funzione VoltTect™ e comando a pulsanti one-touch AutoTect™ per selezionare in automatico tra misure di tensione AC, DC o resistenza

Con puntali fissi

Range tensione AC	<b>200 - 600V (±1%+3)</b>
Range tensione DC	200m - 600 V (±0,7%+2)
Range corrente AC	0,1μ - 10 (±3%+10) A
Range corrente DC	0,1μ - 10 (±2%+10) A
Resistenza	200 - 20M (±1%+5) Ω
Test diodi	2,7V F
Test batterie	SI Hz
Alimentazione	2 AAA (include)



**H 5433 6000**

€ 95,70

€ 62,<sup>20</sup>

Adatto per interventi semplici in abitazioni

residenziali, su pannelli elettrici, per diagnostiche e riparazioni su autoveicoli, elettrodomestici, prese di corrente, ecc.

Con funzione di sicurezza per il rilevamento di tensioni pericolose senza contatto

Range tensione AC	<b>0,1 m - 400V (±1%+3)</b>
Range tensione DC	0,1m - 600V (±0,5%+5) V
Range corrente AC	0,1μ - 10 (±0,8%+2) A
Range corrente DC	0,1μ - 10 (±1,5%+2) A
Resistenza	0,1 - 40M (±1%+5) Ω
Capacità	40n - 100μ (±3%+5) F
Frequenza	5 - 5M (±0,5%+2) Hz
Test diodi	SI



**H 5429 2000**

€ 117,60

€ 75,<sup>60</sup>

## Multimetri digitali a pinza

Secondo norme EN 61010

Corpo in materiale plastico - Con funzione test di continuità e test diodi

Per corrente AC e DC fino a 600A con funzione a vero RMS

Con range automatico, data hold, cicalino di continuità, test diodi, frequenza, peak hold, spegnimento automatico, protezione sovraccarico e indicazione batteria esaurita

Apertura ganasce 40 mm

Display LCD a 3 ¾ cifre (3999 lettura max.) - Alimentazione tramite batteria da 9V (inclusa)

Dimensioni LxPxh 76x39x228 mm - Peso 460 g

Fornito in borsa da trasporto con cavi

Display LCD con **istogramma analogico**

Con rilevazione sovraccarico, corrente di spunto e data hold  
A spegnimento automatico

Range tensione AC	<b>4 - 600 (±1,5%) V</b>
Range tensione DC	400m - 600 (±1,2%) V
Range corrente	AC 40 - 600 (±1,5%) A
Resistenza	400 - 40M (±0,8%-2%) Ω
Frequenza	10 - 100k (±0,5%+4) Hz
Capacità	500n - 3000μ (±3,5%+6) F
Apertura ganasce	26 mm
Range automatico	SI



**H 5440 1000**

AMPROBE € 218,00

€ 133,<sup>80</sup>

Per corrente AC e DC fino a 600A con funzione a vero RMS

Con range automatico, data hold, cicalino di continuità, test diodi, frequenza, peak hold, spegnimento automatico, protezione sovraccarico e indicazione batteria esaurita

Apertura ganasce 40 mm

Display LCD a 3 ¾ cifre (3999 lettura max.) - Alimentazione tramite batteria da 9V (inclusa)

Dimensioni LxPxh 76x39x228 mm - Peso 460 g

Fornito in borsa da trasporto con cavi

Con **funzione a vero RMS**

Range tensione AC	<b>400 - 600V (±1,2%) V</b>
Range tensione DC	1000 (±0,8%) V
Range corrente	AC/DC 400 - 600 (±2,0%) A
Resistenza	60M (±2,0%) Ω
Frequenza	1k - 10k (±03%) Hz
Capacità	— F
Apertura ganasce	40 mm
Range automatico	SI



**H 5440 3000**

AMPROBE € 339,00

€ 209,<sup>00</sup>

# SEMPRE A VOSTRA DISPOSIZIONE



## SERVIZI COMMERCIALI

Il nostro team è a vostra disposizione per rispondere a qualunque esigenza riguardo i nostri servizi, i prodotti e per fornire assistenza.



## CONSULENZE TECNICHE

Soluzioni e approfondimenti con tecnici qualificati in merito al funzionamento dei nostri prodotti. Vi aiutiamo a trovare sempre il giusto utensile.



## SERVIZI POST-VENTITA

Qualcosa non è andato come speravate ma il vostro ordine è già in elaborazione? Avete bisogno di informazioni post-venta? Contattateci per trovare la soluzione.



**TELEFONO**  
02 251111.1



**WHATSAPP**  
335 583 2913



**SITO WEB**  
[www.abctools.it](http://www.abctools.it)



**INFORMAZIONI GENERICHE**  
[info@abctools.it](mailto:info@abctools.it)

**INFORMAZIONI SUGLI ORDINI**  
[abccordini@abctools.it](mailto:abccordini@abctools.it)

**INFORMAZIONI POST-VENTITA**  
[assistenza@abctools.it](mailto:assistenza@abctools.it)



## SPEDIZIONE VELOCE

Ci impegnamo a garantire la spedizione in giornata degli ordini inseriti utilizzando la nuova piattaforma web ricevuti entro le 16:30\*. Entro le 15:30\* per ordini trasmessi con sistemi "tradizionali".



## CONFEZIONAMENTO GRATUITO

Risparmiare sulle spese aggiuntive è semplice. Effettuando un ordine superiore a € 100,00 non verranno infatti addebitati i costi di confezionamento pari a € 9,90.

**\*Per ordini complessi, voluminosi o in periodi dell'anno con elevato flusso di spedizioni, i tempi potrebbero essere maggiori.**

# SE NON LO TROVI A CATALOGO

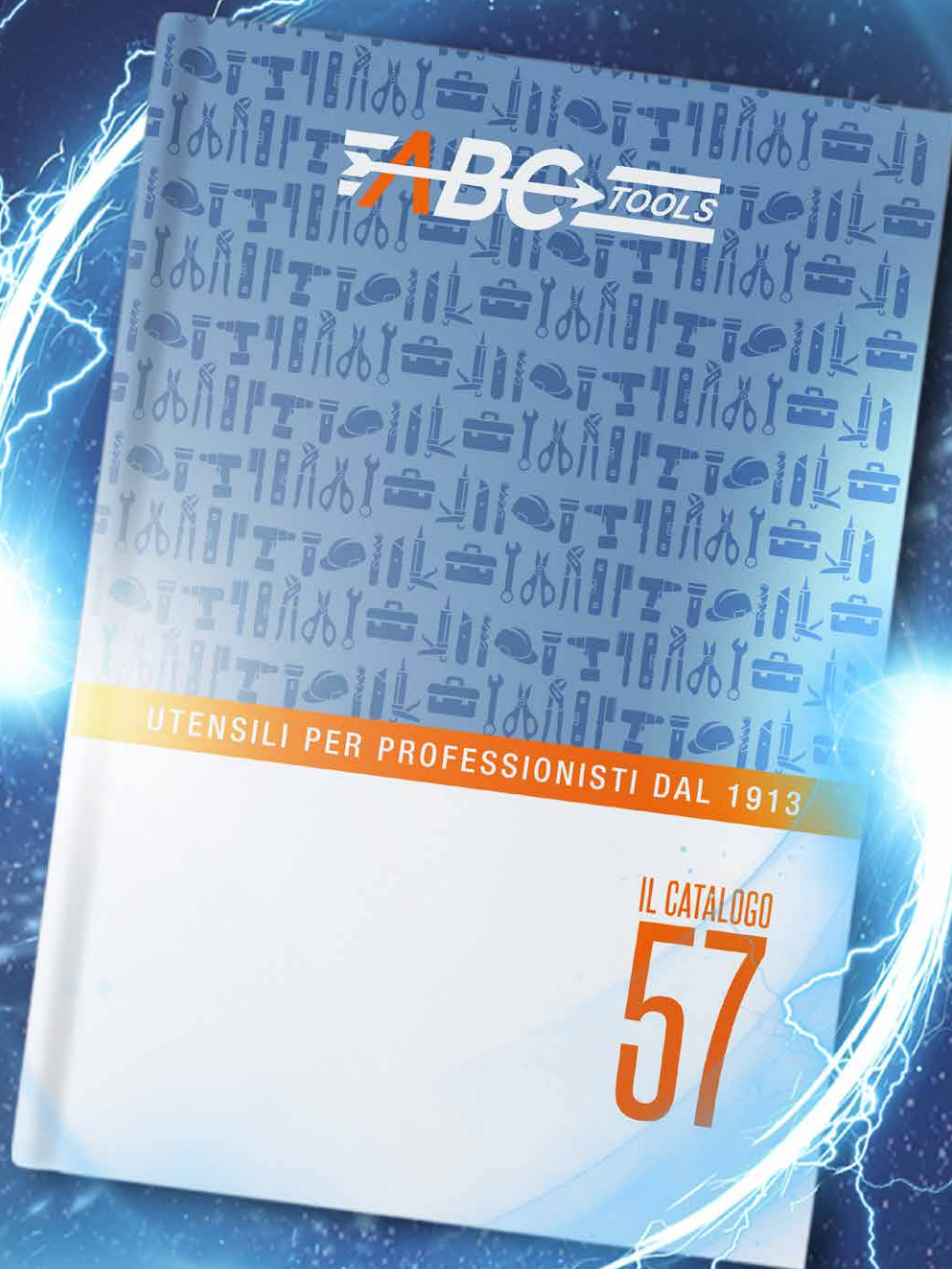

# ALLORA NON ESISTE

Rivenditore ABC Tools

ABC Tools S.p.A.

Viale Europa, 68/70 - 20093 Cologno Monzese (MI) - Italia  
T. +39 02 251111.1 - F. +39 02 2538379 - info@abctools.it

Visita [www.abctools.it](http://www.abctools.it) e seguici su:



**ABC TOOLS**

UTENSILI PER PROFESSIONISTI DAL 1913

029C-CP-20-24